



Cin(e)περίληψη στην τάξη

Οδηγός μελέτης της ταινίας «Ένα σχολείο, δύο κόσμοι»

Δημήτρης Παπαχαραλάμπους - Ματούλα Παπαδημητρίου

idea

Εκδόσεις
ΕΚΟΜΕ



EKOME

Εθνικό Κέντρο Οπτικοακουστικών Μέσων
και Επικοινωνίας

Εθνικό Κέντρο Οπτικοακουστικών Μέσων και Επικοινωνίας (EKOME) /
Διεύθυνση Ανάπτυξης & Διαχείρισης Ψηφιακού Περιεχομένου /
Τμήμα Έρευνας, Μελετών και Εκπαιδευτικών Προγραμμάτων

Κείμενα: Δημήτρης Παπαχαραλάμπους, Ματούλα Παπαδημητρίου

Επιμέλεια κειμένου: Στέλιος Κυμιωνής

Σχεδιασμός έκδοσης: Αλίκη Κακουλίδου

Επικοινωνία: Βασιλική Διαγουμά

Εκδότης: Εθνικό Κέντρο Οπτικοακουστικών Μέσων και Επικοινωνίας - EKOME

ISBN: 978-618-85398-2-2

Αλ. Πάντου & Φραγκούδη 11, Αθήνα 17671

Τηλ.: +30 214 4022 500

educate@ekome.media, info@ekome.media

<http://www.ekome.media>

Το περιεχόμενο της έκδοσης είναι διαθέσιμο υπό
CC BY-NC-ND 4.0

© EKOME, Φεβρουάριος 2023

Cin(e)περίληψη στην τάξη

Οδηγός μελέτης της ταινίας *Ένα σχολείο, δύο κόσμοι*
για μαθητές και μαθήτριες Δημοτικού & Γυμνασίου
Γενικής και Ειδικής Εκπαίδευσης

Δημήτρης Παπαχαραλάμπους
Ματούλα Παπαδημητρίου



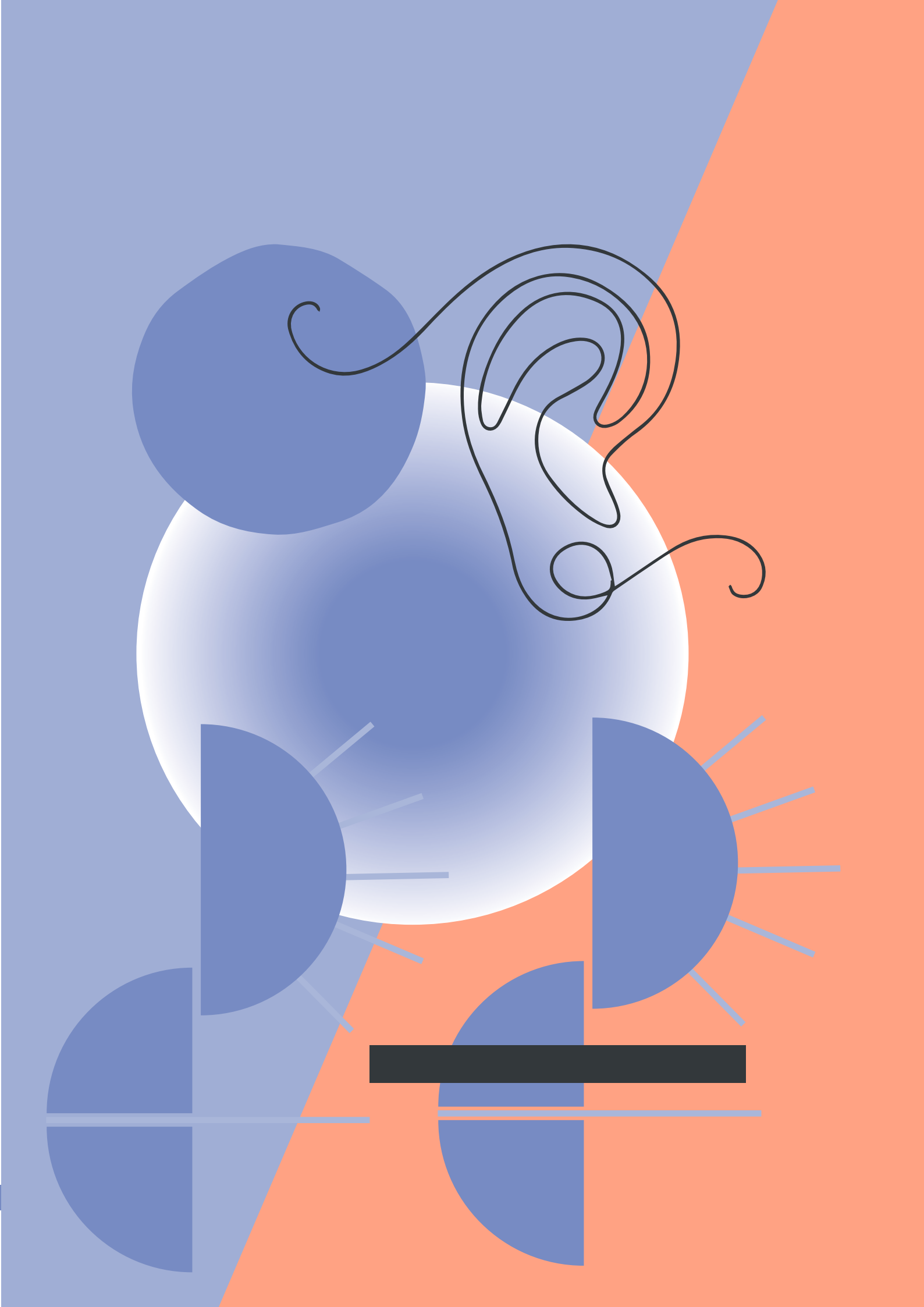

Περιεχόμενα

Πρόλογος

Εισαγωγή

Λίγα λόγια για την ταινία

1. Οδηγός μελέτης για παιδιά χωρίς αισθητηριακά προβλήματα

- α. Προετοιμαζόμαστε για την παρακολούθηση της ταινίας!
- β. Ανακαλύπτουμε την ταινία, διερευνούμε το *γιατί* και το *πώς*
- γ. Εκφράζουμε σκέψεις και συναισθήματα
- δ. Μπαίνουμε στη θέση των άλλων
- ε. Παρακολουθούμε την ταινία με υπότιτλους ή/και ακουστική περιγραφή
- στ. Παιχνίδια προθέρμανσης και ενεργοποίησης
- ζ. Παιχνίδια αξιολόγησης και ανασκόπησης

2. Οδηγός μελέτης για παιδιά με προβλήματα ακοής

- α. Προετοιμαζόμαστε για την παρακολούθηση της ταινίας!
- β. Ανακαλύπτουμε την ταινία, διερευνούμε το *γιατί* και το *πώς*
- γ. Εκφράζουμε σκέψεις και συναισθήματα
- δ. Μπαίνουμε στη θέση των άλλων
- ε. Παιχνίδια προθέρμανσης και ενεργοποίησης
- στ. Παιχνίδια αξιολόγησης και ανασκόπησης

3. Οδηγός μελέτης για παιδιά με προβλήματα όρασης

- α. Προετοιμαζόμαστε για την παρακολούθηση της ταινίας!
- β. Ανακαλύπτουμε την ταινία, διερευνούμε το *γιατί* και το *πώς*
- γ. Εκφράζουμε σκέψεις και συναισθήματα
- δ. Μπαίνουμε στη θέση των άλλων
- ε. Παιχνίδια προθέρμανσης και ενεργοποίησης
- στ. Παιχνίδια αξιολόγησης και ανασκόπησης

Γλωσσάρι όρων

Βιβλιογραφία

Παράρτημα



Ο εκπαιδευτικός οδηγός **Cin(e)περίληψη στην τάξη** των στελεχών του ΕΚΟΜΕ Δημήτρη Παπαχαραλάμπους και Ματούλας Παπαδημητρίου έρχεται να προστεθεί στις πρωτοβουλίες για τη διάδοση και ανάπτυξη της Κινηματογραφικής (και εν γένει της Οπτικοακουστικής) Παιδείας, οι οποίες λαμβάνουν χώρα τα τελευταία χρόνια στην Ελλάδα και διεθνώς. Στη γενικότερη αυτή τάση σημαντικό ρόλο διαδραματίζει η συνειδητοποίηση της κεντρικής θέσης που η κινούμενη εικόνα κατέχει στην εκπαιδευτική διαδικασία και την πολιτιστική καλλιέργεια των παιδιών, αλλά και στην ψυχοσυναισθηματική εξέλιξη και την κοινωνική τους διάδραση.

Η Κινηματογραφική Παιδεία ειδικότερα, ως βασική πτυχή της ευρύτερης Παιδείας στα Μέσα, σύμφωνα με πλήθος ερευνών συμβάλλει στην πνευματική και αισθητική καλλιέργεια, ενθαρρύνει τη μάθηση και την κριτική ικανότητα, συνεισφέρει στη συνειδητοποίηση και συγκρότηση της ταυτότητας, αναπτύσσει δημιουργικές δεξιότητες, προωθεί τη συνεργασία, διαμορφώνει υπεύθυνους και ενεργούς πολίτες, συντελεί στην κοινωνική ένταξη και συνοχή.

Το ΕΚΟΜΕ (Εθνικό Κέντρο Οπτικοακουστικών Μέσων και Επικοινωνίας) έχει ως βασικό στόχο την προώθηση της Παιδείας στα Μέσα και την Πληροφορία τόσο στην εκπαιδευτική κοινότητα όσο και στο γενικό κοινό. Επιπλέον, ήδη από την ίδρυσή του, ασχολείται με το ζήτημα της διαμόρφωσης πολιτικής και της προώθησης απαιτούμενων θεσμικών παρεμβάσεων για την προσβασιμότητα στα οπτικοακουστικά προϊόντα.

Μία από τις δράσεις του ΕΚΟΜΕ προς αυτήν την κατεύθυνση είναι η σύνταξη οδηγών μελέτης κινηματογραφικών ταινιών, σε συνεργασία με κορυφαίους εθνικούς και διεθνείς φορείς και φεστιβάλ. Επιλέγοντας, στη βάση αυτή, ταινίες από τα εκπαιδευτικά προγράμματα του Φεστιβάλ Κινηματογράφου Χανίων ανέλαβε την πρωτοβουλία για τη δημιουργία συνοδευτικών εργαλείων πρόσβασης όπως οι Υπότιτλοι για Κωφούς και Άτομα με Προβλήματα Ακοής και η Ακουστική Περιγραφή για Τυφλούς και Άτομα με Προβλήματα Όρασης. Οι ταινίες προβλήθηκαν με τις υπηρεσίες προσβασιμότητας στο Διεθνές Φεστιβάλ Ντοκιμαντέρ Πελοποννήσου και στο Φεστιβάλ Κινηματογράφου Χανίων.

Φυσική συνέχεια της συγκεκριμένης δράσης είναι η συγγραφή του ανά χείρας οδηγού μελέτης για την ταινία *Ένα σχολείο, δύο κόσμοι*, που απευθύνεται σε εκπαιδευτικούς γενικής και ειδικής εκπαίδευσης και αφορά τόσο παιδιά με προβλήματα όρασης ή προβλήματα ακοής, όσο και παιδιά χωρίς αισθητηριακές δυσκολίες, προσβλέποντας στην ενίσχυση της ενσυναίσθησης, της αποδοχής και της ευρύτερης κοινωνικής συμπερίληψης.

Ο εκπαιδευτικός οδηγός **Cin(e)περίληψη στην τάξη** επισφραγίζει τις προσπάθειες του ΕΚΟΜΕ για μια καθολικά προσβάσιμη κινηματογραφική παιδεία, με την ευχή της αξιοποίησης, της ανταπόκρισης και της συνεργασίας από την πλευρά της εκπαιδευτικής κοινότητας.

Πάνος Κουάνης

Πρόεδρος και Διευθύνων Σύμβουλος ΕΚΟΜΕ

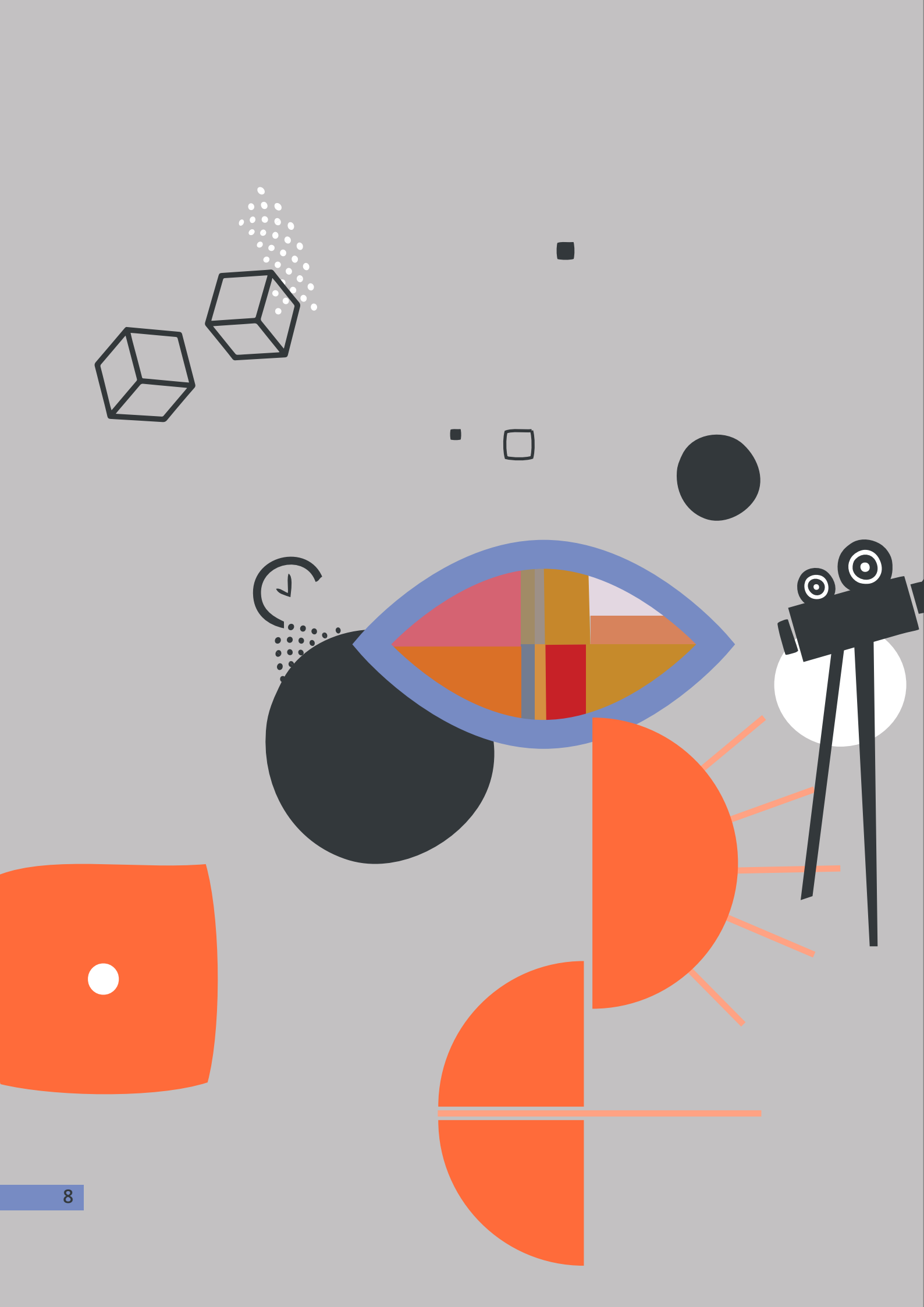

Εισαγωγή



Τις τελευταίες δεκαετίες, η προώθηση της συμπεριληπτικής πολιτικής στην εκπαίδευση ανέδειξε την ανάγκη παροχής **Κινηματογραφικής Παιδείας** σε άτομα με σωματική / αισθητηριακή / νοητική αναπηρία, μέσα από εξειδικευμένες ενέργειες, λειτουργίες και εργαλεία πρόσβασης, με στόχο μεταξύ άλλων και την αντιμετώπιση του κοινωνικού αποκλεισμού.

Βέβαια, πρέπει να τονιστεί ότι ο κινηματογράφος έχει προταθεί ως προνομιακό εκπαιδευτικό εργαλείο διαμόρφωσης μιας συμπεριληπτικής, μαθητοκεντρικής, δημοκρατικής και αλληλέγγυας παιδείας, ήδη από τα πρωτοπόρα εκπαιδευτικά κινήματα του 20ου αιώνα, με πρωτεργάτη τον Célestin Freinet. Επιπλέον, πρόσφατες έρευνες και εξελίξεις στις Επιστήμες της Αγωγής επισημαίνουν την πρόσθετη αξία της Κινηματογραφικής Παιδείας για τα άτομα με αναπηρία ως σημαντικού ενισχυτικού παράγοντα στην κατάκτηση δεξιοτήτων, στην ψυχοσυναισθηματική τους ενδυνάμωση, ακόμα και στη θεραπευτική διαδικασία.

Ενταγμένη σε αυτό το πλαίσιο, η επιλογή του ΕΚΟΜΕ να καταστήσει καθολικά προσβάσιμες δύο ταινίες που σχετίζονται με ζητήματα συμπερίληψης από τα εκπαιδευτικά προγράμματα του Φεστιβάλ Κινηματογράφου Χανίων, συνοδεύεται και από τη δημιουργία εξειδικευμένων οδηγών μελέτης των ταινιών που απευθύνονται εξίσου σε παιδιά με ή χωρίς αισθητηριακές δυσκολίες.

Η ταινία *Ένα σχολείο, δύο κόσμοι* έχει θέμα τη συνεκπαίδευση μιας κωφής μαθήτριάς στο σχολείο ενός χωριού των Χανίων. Ο οδηγός μελέτης της ταινίας επιχειρεί να ενισχύσει τη συμπεριληπτική λειτουργία του φιλμ, μέσα από μια πολύπλευρη και πολυτροπική εκπαιδευτική προσέγγιση. Αποτελείται από τρία κεφάλαια που

αφορούν α) παιδιά χωρίς αισθητηριακά προβλήματα, β) παιδιά με προβλήματα ακοής και γ) παιδιά με προβλήματα όρασης και αποσκοπεί στην προώθηση του ψηφιακού και κινηματογραφικού γραμματισμού όλων των μαθητών/μαθητριών, στον προβληματισμό και στην ευαισθητοποίηση για την αναπηρία, στην εκπαιδευτική και στην κοινωνική συμπερίληψη. Όλα τα παιδιά καλούνται να αναρωτηθούν, να διερευνήσουν, να ανακαλύψουν, να μοιραστούν, να δημιουργήσουν.

Ο εκπαιδευτικός φάκελος **Cin(e)περίληψη στην τάξη** περιλαμβάνει ιδέες και προτεινόμενες δραστηριότητες που θα μπορούσαν να αξιοποιηθούν από εκπαιδευτικούς διαφόρων ειδικοτήτων πριν και μετά την παρακολούθηση της ταινίας μαζί με την ομάδα μαθητών/μαθητριών τους. Στόχος είναι να αποτελέσει ένα εύχρηστο, ευχάριστο και ανοικτό παιδαγωγικό εργαλείο για τους/τις εκπαιδευτικούς. Μια δεξαμενή ιδεών από τις οποίες θα επιλέξουν να υλοποιήσουν (ή να προσαρμόσουν) όσες ανταποκρίνονται στα δεδομένα της τάξης τους, στα ενδιαφέροντά τους, στους παιδαγωγικούς στόχους, στο πολιτισμικό κεφάλαιο και την ηλικία των μαθητών, στον διαθέσιμο χρόνο, στην κοινωνική και ιστορική συγκυρία. Μια πηγή έμπνευσης που θα οδηγήσει επιπλέον σε δικές τους ιδέες και που θα μπορεί να τροφοδοτεί το σχολείο με δράσεις καθ' όλη τη διάρκεια του διδακτικού έτους σε διάφορα θεματικά πεδία και μαθήματα. Γι' αυτούς τους λόγους, δεν προτείνεται ένας συγκεκριμένος χρονικός προγραμματισμός και καταμερισμός των δράσεων. Ο/η εκπαιδευτικός μπορεί να επιλέξει τον χρόνο, τον τρόπο και τον ρυθμό υλοποίησης που ταιριάζει στην τάξη και στον/η ίδιο/α.

Οι προτάσεις αφορούν διαφορετικές διαστάσεις της ταινίας και περιλαμβάνουν ποικίλες δραστηριότητες που αξιοποιούν την παιδοκεντρική μάθηση, τη βιωματική προσέγγιση και **παιδαγωγικές αρχές και τεχνικές Φρενέ**. Έγινε προσπάθεια να υπάρξει κατάλληλη διαβάθμισή τους, έτσι ώστε να καλυφθούν οι γνωστικές και μαθησιακές ανάγκες και δυνατότητες παιδιών Δημοτικού και Γυμνασίου. Ανταποκρίνονται στους στόχους και το περιεχόμενο –σύμφωνα με τα αναλυτικά προγράμματα– των μαθημάτων Νεοελληνική Γλώσσα και Λογοτεχνία* (**Δημοτικού - Γυμνασίου**), **Αισθητική Αγωγή - Οπτικοακουστική Έκφραση**, Πληροφορική, Κοινωνική και Πολιτική Αγωγή (**Δημοτικού - Γυμνασίου**), **Μελέτη Περιβάλλοντος**. Επίσης, ενδείκνυται η χρήση τους στα «Εργαστήρια Δεξιοτήτων» (Ενδιαφέρομαι και Ενεργώ. Κοινωνική Συναίσθηση και Ευθύνη), καθώς και στα «Προγράμματα Σχολικών Δραστηριοτήτων Πολιτιστικών Θεμάτων» Δημοτικού και Γυμνασίου.

Οι δραστηριότητες χωρίζονται στις εξής κατηγορίες:

- > εμπύχωσης, αφόρμησης και προετοιμασίας για την παρακολούθηση της ταινίας,
- > κατανόησης / κινηματογραφικής παιδείας,
- > προβληματισμού, ευαισθητοποίησης, έκφρασης απόψεων και συναισθημάτων
- > ενσυναίσθησης με τα παιδιά που αντιμετωπίζουν οπτική ή ακουστική ανεπάρκεια, ως προς την κοινωνική, τη σχολική και ιδιαίτερα την κινηματογραφική τους εμπειρία,

- > δραστηριότητες για την παρακολούθηση της ταινίας με υπότιτλους ή ακουστική περιγραφή, για τη βιωματική κατανόηση της θέασης μιας ταινίας από άτομα με αισθητηριακή αναπηρία και για τη συνειδητοποίηση της αναγκαιότητας και λειτουργίας των εργαλείων οπτικοακουστικής προσβασιμότητας,

και περιλαμβάνουν ασκήσεις δημιουργικής γραφής, προφορικής έκφρασης / αφήγησης, παρατήρησης, εικαστικής δημιουργίας, συζήτησης / διαλόγου, προσομοίωσης, κινητικές, μουσικές, εστιασμένες στη θεματική της ταινίας και στην παιδαγωγική της αξία.

Ο φάκελος περιέχει επιπλέον παιχνίδια προθέρμανσης / ενεργοποίησης / συγκέντρωσης, τα οποία μπορούν να γίνουν στην αρχή (ή σε άλλη στιγμή που κριθεί σκόπιμο) για να ενισχυθεί η δυναμική, το κίνητρο, η συνεργασία της ομάδας. Τέλος, προτείνονται ασκήσεις αξιολόγησης, αναστοχασμού και ανασκόπησης, για το κλείσιμο της ενότητας των δραστηριοτήτων.

* Στο **Παράρτημα** μπορείτε να βρείτε προτάσεις με λογοτεχνικά κείμενα Δημοτικού και Γυμνασίου συγγενικής θεματικής για παράλληλη μελέτη με την ταινία.

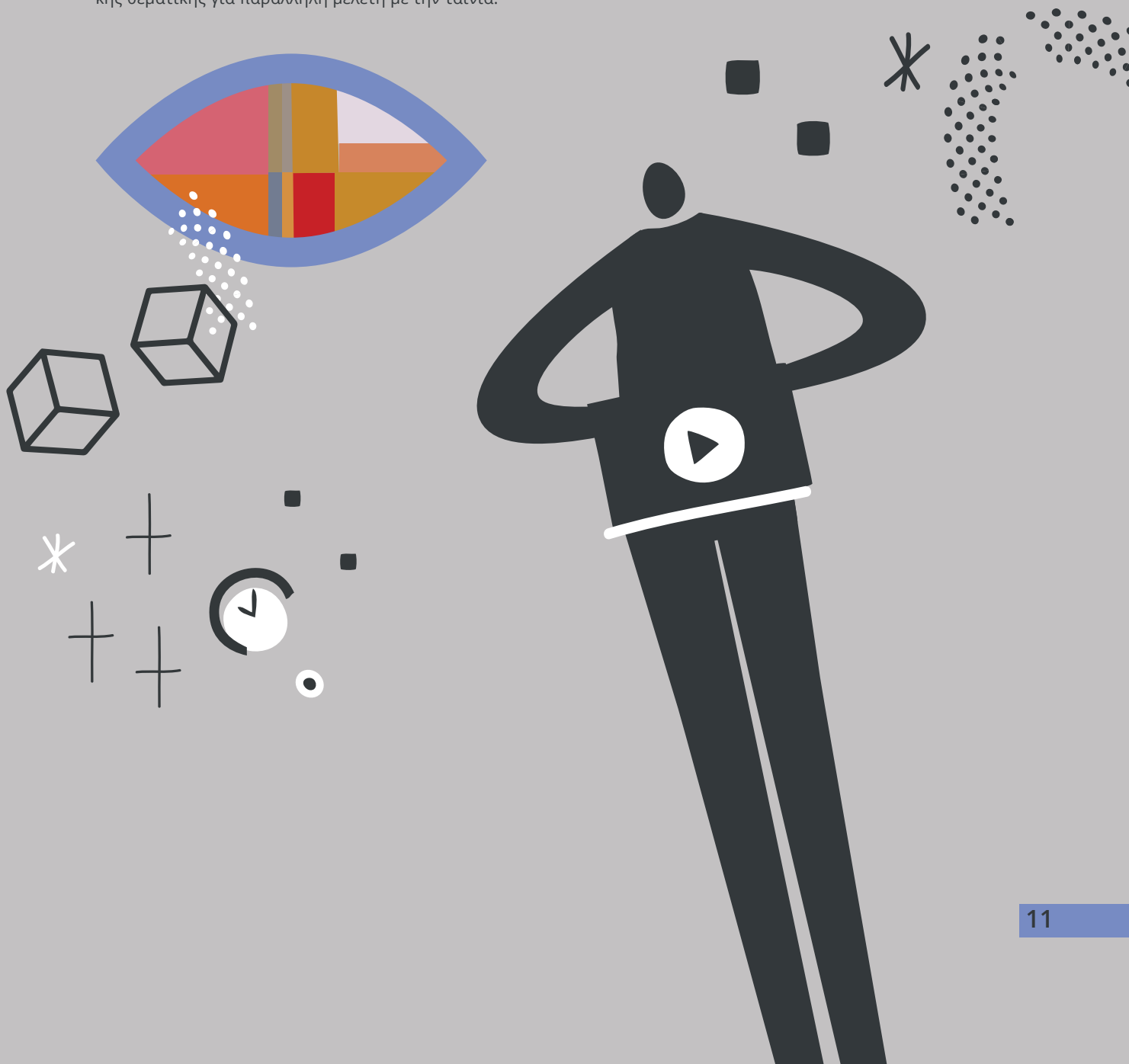



Λίγα λόγια για την ταινία

Τίτλος:	«Ένα σχολείο, δύο κόσμοι» - Δημοτικό Σχολείο Εμπρόσνερου Αποκορώνου
Σκηνοθεσία:	Δέσποινα Ιωσηφίδου
Έτος παραγωγής:	2019
Διάρκεια:	12' 52"
Είδος ταινίας:	ντοκιμαντέρ / ταινία τεκμηρίωσης
Θέματα / λέξεις-κλειδιά:	συμπερίληψη , ένταξη, εκπαίδευση, προσβασιμότητα, παράλληλη στήριξη , αναπηρία, νοηματική γλώσσα , συνεργασία, επικοινωνία, φιλία, μη διάκριση / ισότιμη μεταχείριση , δικαιώματα
Σύνοψη:	Η ταινία παρακολουθεί τη διαδικασία συμπερίληψης μιας κωφής μαθήτριας στο σχολικό πρόγραμμα του διθέσιου δημοτικού σχολείου Εμπρόσνερου του Δήμου Αποκόρωνα, Χανίων. Η Ευαγγελία μιλάει στη νοηματική και, χάρη στις δασκάλες της, συμμετέχει ισότιμα στο μάθημα μαζί με τους ακούοντες συμμαθητές της. Σε αυτό το σχολείο, χωρίς διακρίσεις και αποκλεισμούς, όλοι οι μαθητές μαθαίνουν την Ελληνική Νοηματική Γλώσσα.
Διακρίσεις:	Βραβείο Εκπαιδευτικής Δημιουργίας «Γουόλτερ Λάσαλι» 2021, 9ο Φεστιβάλ Κινηματογράφου Χανίων – ΕΚΟΜΕ. Ελληνική συμμετοχή στο 19ο Φεστιβάλ Κινηματογράφου Seize the Film / Uhnati στο Νόβι Σαντ της Σερβίας.
Ειδικός υποτιτλισμός & ακουστική περιγραφή	Liminal

Η ταινία δημιουργήθηκε στο πλαίσιο της εκπαιδευτικής δράσης **«cineΜαθηματα»** του **Φεστιβάλ Κινηματογράφου Χανίων 2018-2019**.

Στους παρακάτω συνδέσμους μπορείτε να βρείτε την ταινία

- στην [αρχική εκδοχή](#)
- με [υπότιτλους για κωφούς και άτομα με προβλήματα ακοής](#)
- με [ακουστική περιγραφή για τυφλούς και άτομα με προβλήματα όρασης](#)
- με [υπότιτλους και ακουστική περιγραφή](#)

1.

Οδηγός μελέτης για παιδιά χωρίς αισθητηριακά προβλήματα

α.

Προετοιμαζόμαστε
για την παρακολούθηση της ταινίας!

β.

Ανακαλύπτουμε την ταινία,
διερευνούμε το γιατί και το πώς

γ.

Εκφράζουμε σκέψεις και συναισθήματα

δ.

Μπαίνουμε στη θέση των άλλων

ε.

Παρακολουθούμε την ταινία με υπότιτλους
ή/και ακουστική περιγραφή

στ.

Παιχνίδια προθέρμανσης και ενεργοποίησης

ζ.

Παιχνίδια αξιολόγησης και ανασκόπησης

Προετοιμαζόμαστε για την παρακολούθηση της ταινίας!

*Μπαίνουμε
στο κλίμα της ταινίας,
ερχόμαστε σε (μια πρώτη)
επαφή με το θέμα της,
μιλάμε για το πλαίσιο,
προκαλούμε το ενδιαφέρον
και την περιέργεια
των παιδιών.*



- ➔ Συζητάμε με τα παιδιά:
Τους αρέσει να παρακολουθούν ταινίες; Τι είναι αυτό που τους ευχαριστεί; Ποιες είναι οι αγαπημένες τους;
- ➔ Περιγράφουμε τα ιδιαίτερα χαρακτηριστικά των ντοκιμαντέρ, τις διαφορές τους από τις ταινίες μυθοπλασίας, με μια σύντομη αναφορά στην ιστορική τους εξέλιξη. Καλούμε τα παιδιά να θυμηθούν ντοκιμαντέρ που ίσως έχουν δει. Χρήσιμο υλικό για το ντοκιμαντέρ [εδώ](#).

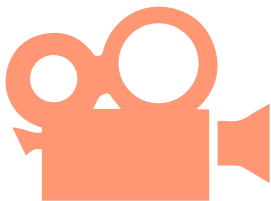

- ➔ Μιλάμε για τη σημασία της κινηματογραφικής παιδείας και της χρήσης του κινηματογράφου στο σχολείο. Παρουσιάζουμε τις δράσεις και τα προγράμματα του Φεστιβάλ Κινηματογράφου Χανίων, στα πλαίσια του οποίου δημιουργήθηκε η ταινία. Παρουσιάζουμε [τις δράσεις και τα προγράμματα του ΕΚΟΜΕ](#).
- ➔ Αναφερόμαστε σε ταινίες που τυχόν έχουν δημιουργηθεί στο δικό μας σχολείο τα προηγούμενα χρόνια, εισάγοντας τα παιδιά στη σχολική κινηματογραφική παράδοση και κουλτούρα.
- ➔ Παρουσιάζουμε σύντομα την ταινία: θέμα, σύνοψη, συντελεστές.



- ➔ «Γνωρίζουμε» το χωριό [Εμπρόσνερος Αποκορώνου Κρήτης](#), στο οποίο βρίσκεται το σχολείο της ταινίας. Βλέπουμε [φωτογραφίες](#), το αναζητούμε στον χάρτη.

➔ Μοιραζόμαστε σκέψεις για την αναπηρία γενικότερα, αλλά και ειδικότερα για τα άτομα με **ακουστική** ή **οπτική** ανεπάρκεια. Μπορούμε επίσης :

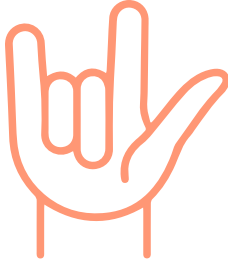

- > να αναφερθούμε σε διάσημα πρόσωπα με προβλήματα **ακοής** ή **όρασης**
- > να μιλήσουμε για τυχόν προσωπικές σχέσεις με άτομα/παιδιά με αναπηρία,
- > να παρουσιάσουμε τη **νοηματική γλώσσα: Τα παιδιά συναντούν έναν δάσκαλο νοηματικής γλώσσας.**

➔ Αναφερόμαστε στην κοινωνική στάση απέναντι στα άτομα με αναπηρία και πιο συγκεκριμένα στις βασικές αρχές συμπερίληψης στο σχολείο και στο ευρύτερο κοινωνικό σύνολο. Αν τα παιδιά δεν έχουν σχετική εμπειρία, μπορούμε να μιλήσουμε για τον θεσμό της παράλληλης στήριξης, που αποτελεί βασικό θέμα της ταινίας.



➔ Προτείνουμε στα παιδιά να γράψουν πέντε πράγματα στα οποία τα πάνε πολύ καλά και πέντε πράγματα στα οποία αντιμετωπίζουν δυσκολίες. Τα συγκεντρώνουμε και τα παρουσιάζουμε όλα, έτσι ώστε να ενισχύσουμε τη θετική αυτοεικόνα, αλλά και να τα βοηθήσουμε να αντιληφθούν ότι οι δυσκολίες είναι κομμάτι του εαυτού μας και ταυτόχρονα κάτι κοινό σε όλους τους ανθρώπους.



➔ Συμβουλεύουμε τους μαθητές και τις μαθήτριες να παρακολουθήσουν την ταινία με περισσότερη προσοχή απ' όση δείχνουν συνήθως όταν βλέπουν κάτι στην τηλεόραση, στον υπολογιστή ή στον κινηματογράφο. Δίνουμε στυλό/μολύβι και χαρτί και προτείνουμε να καταγράψουν, αν θέλουν, οποιοδήποτε γεγονός, σκηνή, αντικείμενο, τοποθεσία ή κάτι απ' όσα λέγονται που τους κάνει εντύπωση. Προσπαθούμε να διαμορφώσουμε καλές συνθήκες προβολής και παρακολούθησης για όλους: χαμηλό φωτισμό, ησυχία, ήρεμο κλίμα, επαρκή οπτική πρόσβαση στην οθόνη.

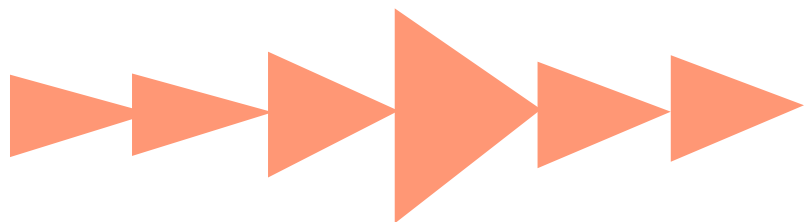



**Ανακαλύπτουμε
την ταινία,
διερευνούμε
το γιατί και το πώς**

**Ερμηνεύουμε,
αναλύουμε,
αναπαριστούμε**

➔ Ζητάμε από τα παιδιά να εκφράσουν τις πρώτες εντυπώσεις τους χρησιμοποιώντας και τις πιθανές σημειώσεις τους. *Τους άρεσε η ταινία; Υπάρχει κάτι (πράξη ή φράση, πρόσωπο ή αντικείμενο) που τους έκανε ιδιαίτερη θετική ή αρνητική εντύπωση; Υπάρχει κάτι που τα προβλημάτισε, που δεν καταλάβαν καλά; Θέλουν να ρωτήσουν κάτι; Μοιραζόμαστε απόψεις, προβληματισμούς. Δίνουμε διευκρινίσεις σε απορίες.*

➔ Αναζητούμε το κεντρικό θέμα (ή τα θέματα) της ταινίας, τον σκοπό της δημιουργίας της, τους κεντρικούς ή δευτερεύοντες χαρακτήρες. Ζητάμε να γράψουν (στο σχολείο ή στο σπίτι) μια μικρή περίληψη της ταινίας.



➔ Προτρέπουμε να περιγράψουν γραπτά ή προφορικά την Ευαγγελία και τις δασκάλες της.

- ➔ Εξετάζουμε πώς παρουσιάζεται η σχέση μεταξύ των δύο δασκάλων της τάξης, η σχέση τους με τα παιδιά, η σχέση των παιδιών μεταξύ τους και πιο συγκεκριμένα με την Ευαγγελία.
- ➔ *Εντόπισαν στοιχεία στην ταινία που να φανερώνουν ότι εκτυλίσσεται σε χωριό και όχι σε πόλη (π.χ. η αυλή του σχολείου, ο μικρός αριθμός των παιδιών) ή ότι εκτυλίσσεται στην Κρήτη; (προφορά παιδιών). Τι εποχή πιστεύουν πως έγινε το γύρισμα της ταινίας; (σύμφωνα με τις καιρικές συνθήκες, τα ρούχα των προσώπων κ.ά.).*
- ➔ Πόσο πετυχημένο βρίσκουν τον τίτλο «Ένα σχολείο, δύο κόσμοι»; Πώς αντιλαμβάνονται το νόημά του; Προτρέπουμε τα παιδιά να σκεφτούν εναλλακτικούς τίτλους για την ταινία, να τους παρουσιάσουν και να εξηγήσουν την επιλογή τους.



- ➔ Προτείνουμε να ζωγραφίσουν μια σκηνή από την ταινία, την οποία θυμούνται ή φαντάζονται.

- ➔ Χωρίζουμε τα παιδιά σε ομάδες. *Ποιες σκηνές τους έκαναν ιδιαίτερη εντύπωση; Αφού συζητήσουν και διαλέξουν, τους καλούμε να τις αποδώσουν ως «παγωμένες εικόνες», δηλαδή χωρίς κίνηση και λόγο, σαν να ποζάρουν για μια φωτογραφία.*

**Κατανοούμε τη γλώσσα του σινεμά,
παίζουμε και δημιουργούμε
με κινηματογραφικά εργαλεία
και τεχνικές**

- ➔ Ρωτάμε τα παιδιά αν η ταινία κατά τη γνώμη τους ανταποκρίνεται στον ορισμό και την περιγραφή του ντοκιμαντέρ που παρουσιάστηκαν στην αρχή. *Ποια κριτήρια των ταινιών τεκμηρίωσης εντόπισαν; Είχαν ξαναδεί ταινία σαν κι αυτή στο παρελθόν;*

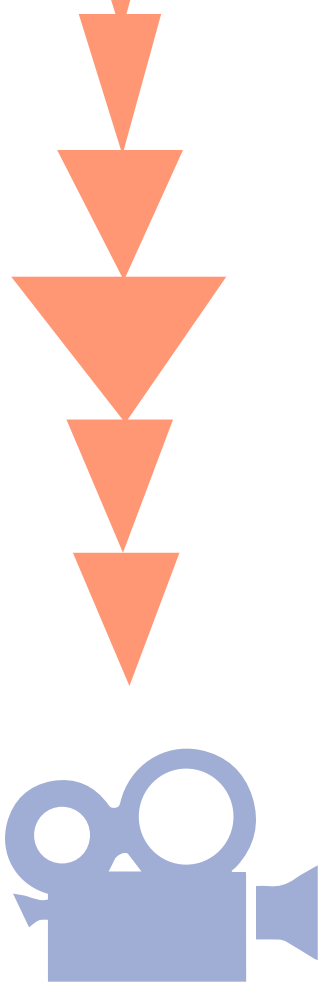

➔ Βλέπουμε ξανά σκηνές που δείχνουν δύο συνήθεις τρόπους κινηματογράφησης στα ντοκιμαντέρ: α. όταν τα πρόσωπα αφηγούνται ή σχολιάζουν κοιτώντας την κάμερα (02:20) (σε ποιον νομίζουν ότι απευθύνονται;) β. όταν παρακολουθούμε αποσπάσματα από τη ζωή των προσώπων (π.χ. 00:40). Αναρωτιόμαστε για τη σημασία και τη λειτουργία των δύο κινηματογραφικών πρακτικών.

➔ Προβάλλουμε ξανά σκηνές από το μάθημα στην τάξη. Ανοίγουμε διάλογο: *Πώς φαντάζονται ότι έγινε η κινηματογράφηση και από ποιον; Θα ήταν εύκολη διαδικασία; Μήπως διαταράχτηκε το μάθημα; Τα παιδιά δείχνουν να ενοχλούνται από την κάμερα ή αντιδρούν φυσικά; Πώς θα αντιδρούσαν τα ίδια αν κάποιος τα κινηματογραφούσε;* Μπορούμε να κινηματογραφήσουμε με μια βιντεοκάμερα ή με ένα κινητό κάποιο απόσπασμα από το δικό μας μάθημα και να δοκιμάσουμε τις αντιδράσεις των παιδιών. Χρησιμοποιούμε δυο τρόπους: είτε με κάποιον που κινηματογραφεί τα παιδιά από κοντινή απόσταση, είτε με την κάμερα να καταγράφει αυτόματα, χωρίς χειριστή, ένα γενικό πλάνο του μαθήματος. Προβάλλουμε στο τέλος τις σκηνές και τις συγκρίνουμε μεταξύ τους –τόσο ως προς το κινηματογραφικό αποτέλεσμα, όσο και ως προς τη στάση των παιδιών– αλλά και με τις αντίστοιχες σκηνές από την ταινία.

➔ Ρωτάμε αν κατά τη γνώμη τους στην ταινία κινηματογραφήσαν μία ή δύο κάμερες μέσα στην τάξη. Η σκηνή στο 07:23 μπορεί να βοηθήσει τα παιδιά να αντιληφθούν ότι το ίδιο στιγμιότυπο γυρίστηκε από δύο κάμερες από διαφορετική οπτική γωνία.

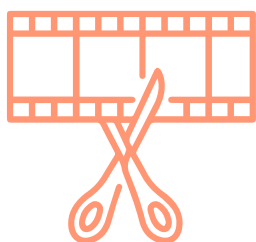

➔ Με αφορμή αυτή τη σκηνή μιλάμε στα παιδιά για το μοντάζ, για τον τρόπο σύνδεσης των πλάνων μιας ταινίας και για το πώς το μοντάζ καθορίζει την αφηγηματική ροή, τη νοηματική συνοχή και τον ρυθμό της. Διαλέγουμε τυχαία ένα λεπτό από τη δράση της ταινίας και μετράμε μαζί με τα παιδιά πόσα πλάνα έχουν χωρέσει και έχουν ενωθεί μεταξύ τους.



➔ Δείχνουμε στα παιδιά [αφίσες από παιδικές ταινίες μυθοπλασίας](#) ή ντοκιμαντέρ και τους αναθέτουμε να φτιάξουν, ατομικά ή σε ομάδα, τη δική τους αφίσα για την ταινία, με ζωγραφική, κολάζ ή ψηφιακά μέσα. Για ψηφιακή κατασκευή μπορούμε να χρησιμοποιήσουμε εφαρμογές όπως το [Poster my Wall](#) (οδηγίες [εδώ](#)), το [Canva](#) (οδηγίες [εδώ](#)) ή ακόμα και το [PowerPoint](#). Χρήσιμες πληροφορίες και συμβουλές μπορούμε επίσης να βρούμε [εδώ](#).



- ➔ Στη σκηνή του παιχνιδιού στην αυλή (09:36) βλέπουμε τα παιδιά να παίζουν με την υπόκρουση μουσικής. Προτρέπουμε τα παιδιά να αναζητήσουν μελωδίες ή τραγούδια που κατά τη γνώμη τους θα ταίριαζαν εξίσου για μουσική υπόκρουση της συγκεκριμένης σκηνής. Προβάλλουμε ξανά τη σκηνή με τις επιλογές των παιδιών και συζητάμε για το αποτέλεσμα, καθώς και για τη [σημασία και τη χρησιμότητα της μουσικής στον κινηματογράφο](#). Πρόσθετο εκπαιδευτικό υλικό [εδώ](#).



- ➔ Χρησιμοποιώντας προγράμματα όπως το [Kahoot](#) ή το [Quizizz](#) μπορούμε να δημιουργήσουμε διαδικτυακά διασκεδαστικά quiz βασισμένα στις πληροφορίες και τα δεδομένα της ταινίας. Ενδεικτικά: [Ένα σχολείο, δύο κόσμοι](#).

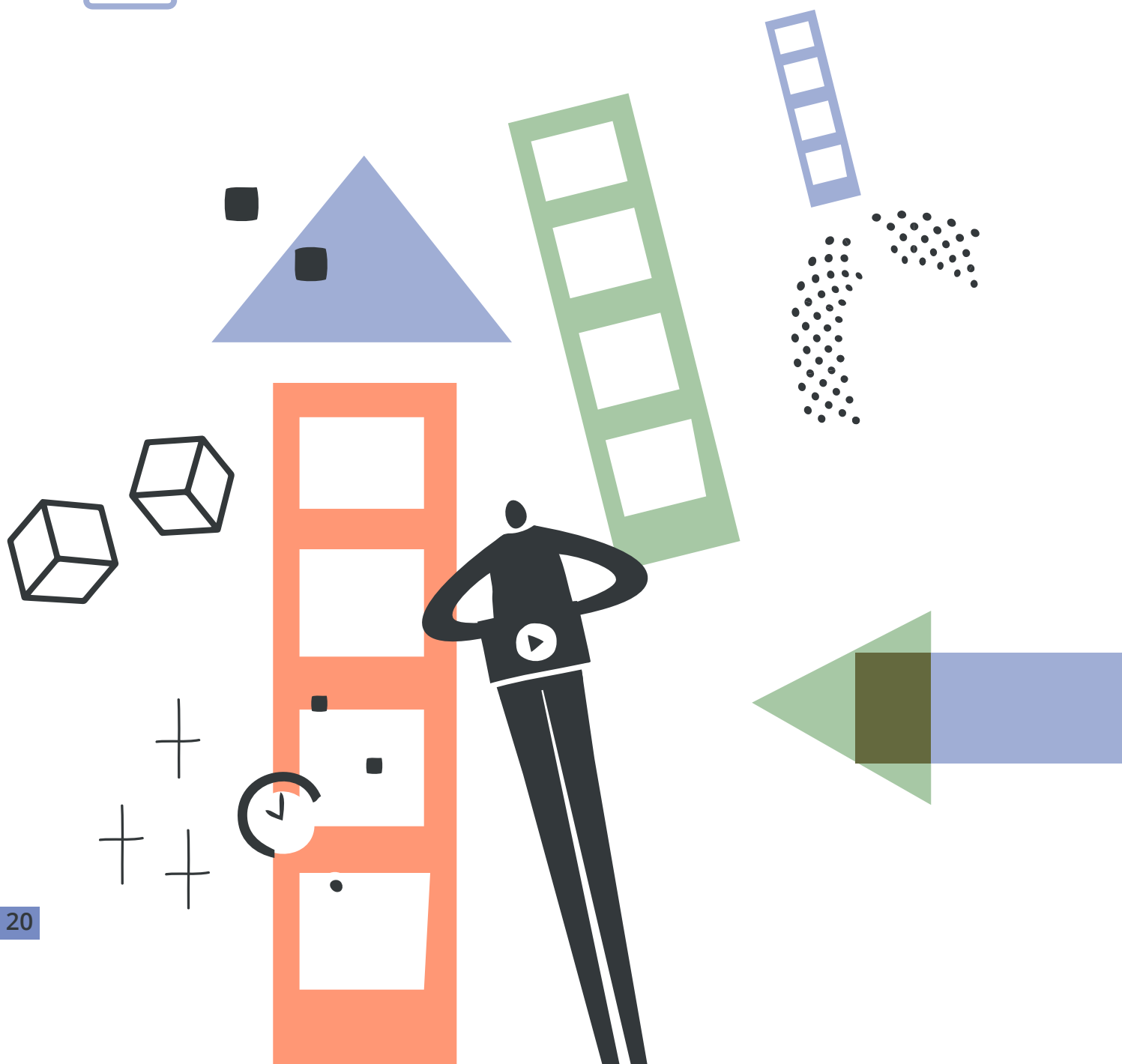



Εκφράζουμε σκέψεις και συναισθήματα

- ➔ Ζητάμε από τα παιδιά να παρατηρήσουν τον χώρο του σχολείου και της τάξης στο έργο. *Τι κοινό και τι διαφορετικό βρίσκουν με το δικό τους σχολείο; Είδαν κάτι που θα ήθελαν να υπάρχει και στη δική τους τάξη;*
 - ➔ *Αν λειτουργεί παράλληλη στήριξη και στη δική τους τάξη, τι ομοιότητες και διαφορές βλέπουν στη λειτουργία της σε σύγκριση με την ταινία;*
 - ➔ Ελέγχουμε αν κατανόησαν πώς λειτουργεί η παράλληλη στήριξη στο συγκεκριμένο σχολείο, αλλά και γενικότερα. *Κατάλαβαν ποια είναι η δασκάλα της παράλληλης στήριξης;*
 - ➔ Συζητάμε για τον τρόπο με το οποίο συνεργάζονται οι δύο δασκάλες και τις βασικές παιδαγωγικές αρχές που ακολουθούν. *Τι τους προκαλεί εντύπωση; Πώς αντιλαμβάνονται τη φράση ότι οι μαθητές πρέπει να έχουν «ένα σημείο αναφοράς»; (02:28).*
-
- ➔ Αν τα παιδιά δεν έχουν εμπειρία παράλληλης στήριξης, ρωτάμε αν θα τους άρεσε να έχουν δύο εκπαιδευτικούς στην τάξη.

➔ Υπογραμμίζουμε στα παιδιά το γεγονός πως οι συμμαθητές της Ευαγγελίας τη στηρίζουν και τη βοηθούν στα μαθήματα του σχολείου. Αναρωτιόμαστε αν θα ήταν καλό αυτό να συμβαίνει και στην τάξη μας. Λαμβάνοντας υπόψη και τη λίστα με τα πράγματα στα οποία κάποιο παιδί είναι καλό ή αντιμετωπίζει δυσκολίες, μπορούμε να οργανώσουμε ομάδες ή ζευγάρια αλληλοβοήθειας, που να συνεργάζονται σε τακτική βάση, όπως και στην ταινία. Συζητάμε για την αξία της αλληλεγγύης μέσα και έξω από την τάξη.

➔ Για την ενίσχυση της έκφρασης, της συνεργασίας και της ενότητας της ομάδας, μπορούμε να οργανώσουμε τακτικές συζητήσεις όπου τα παιδιά θα έχουν την ευκαιρία να μοιραστούν απόψεις, συναισθήματα, επιθυμίες. Μπορούμε, επίσης, να δημιουργήσουμε ένα κουτί όπου τα παιδιά θα μπορούν να ρίχνουν επώνυμα ή ανώνυμα σημειώματα με όσα θα ήθελαν να πουν. Διαβάζουμε και συζητάμε τα σημειώματα κάθε εβδομάδα.

➔ Κάποια στιγμή η δασκάλα αναφέρεται στην **κουλτούρα των κωφών** (05:09). Εξηγούμε στα παιδιά τον όρο.

➔ Προτρέπουμε τα παιδιά να καταγράψουν πέντε πράγματα στα οποία αντιλαμβάνονται ότι η Ευαγγελία τα καταφέρνει καλά. Μπορούν να τα συγκρίνουν με εκείνα στα οποία και τα ίδια τα πάνε καλά και τα κατέγραψαν στην αρχή.

➔ Μοιραζόμαστε την ιδέα να γράψουν γράμματα στην Ευαγγελία ή στους συμμαθητές της για να τους εκφράσουν όσα ένιωσαν ή σκέφτηκαν βλέποντας την ταινία. Εναλλακτικά μπορούν να φτιάξουν μικρά βίντεο ή να ηχογραφήσουν τις σκέψεις τους με τη βοήθειά μας.

➔ Σε αναλογία με την περίπτωση της Ευαγγελίας, αν υπάρχουν στην τάξη παιδιά από άλλη χώρα, με διαφορετική μητρική γλώσσα, που ίσως δεν έχουν μάθει ακόμα καλά Ελληνικά, μπορούμε να οργανώσουμε με τους υπόλοιπους μαθητές ένα πρόγραμμα ενίσχυσης της γνώσης και της χρήσης των Ελληνικών μέσα από τη μεταξύ τους αλληλεπίδραση στην τάξη και στο διάλειμμα, ενισχύοντας και τις σχέσεις τους, όπως γίνεται στην ταινία. Επίσης, μπορούν και τα παιδιά από τις ξένες χώρες να μάθουν στους συμμαθητές τους λέξεις και φράσεις της μητρικής τους γλώσσας σε ένα πλαίσιο αλληλοβοήθειας, αλληλοπροσφοράς και αλληλεγγύης.

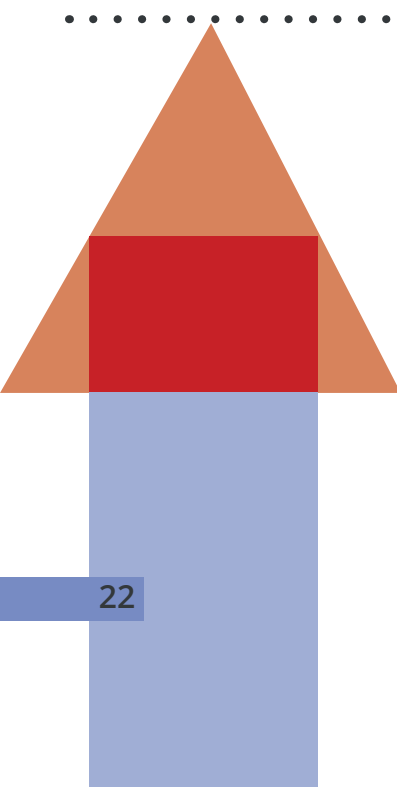



➔ Ρωτάμε τα παιδιά αν πιστεύουν ότι στο σχολείο της ταινίας επικρατεί το πνεύμα της συμπερίληψης, στο οποίο αναφερθήκαμε στην αρχή. Στη συνέχεια, τους προτείνουμε να συμπληρώσουν το ερωτηματολόγιο που βρίσκεται στο **Παράρτημα**. Αφού επεξεργαστούμε τις απαντήσεις τους σε επόμενη συνάντηση παρουσιάζουμε τον δείκτη συμπερίληψης του σχολείου μας, όπως προκύπτει από τις γνώμες των παιδιών και εξετάζουμε όλοι μαζί τι θα μπορούσε να γίνει για να ενισχυθεί ακόμα περισσότερο. Για το θέμα της συμπερίληψης μπορούμε να προβάλλουμε επίσης την ταινία **#άνθρωπος** και να ακολουθήσει συζήτηση σε σύγκριση με το «Ένα σχολείο, δύο κόσμοι».

➔ Ενημερώνουμε ότι η εκπαίδευση των κωφών υλοποιείται κυρίως σε ειδικές εκπαιδευτικές μονάδες. Παρουσιάζουμε τα Ειδικά Σχολεία Κωφών. Βοηθητικές μπορούν να φανούν οι ταινίες: **Ειδικό Σχολείο Κωφών Πάτρας**, **Ειδικό Νηπιαγωγείο Κωφών-Βαρηκών Πατρών**.



Μπαίνουμε στη θέση των άλλων

- ➔ Ένωσαν οι μαθητές και οι μαθήτριες πιο κοντά ή ταυτίστηκαν με κάποιο από τα παιδιά που παρουσιάζονται στην ταινία; Πώς εξηγούν αυτό το συναίσθημα;
- ➔ Παρακινούμε τα παιδιά να μπουν στη θέση της Ευαγγελίας και να γράψουν ένα γράμμα στη δασκάλα ή σε κάποιο από τα παιδιά της τάξης της. Τι φαντάζονται ότι θα τους έγραφε; Εναλλακτικά, προτείνουμε να δώσουν φωνή στην Ευαγγελία: να γυρίσουν ένα βίντεο υποδυόμενα την Ευαγγελία, λέγοντας αυτά που πιστεύουν ότι θα ήθελε να πει στον υπόλοιπο κόσμο για τον εαυτό της.
- ➔ Πώς φαντάζονται τη ζωή της Ευαγγελίας στο σπίτι και στις υπόλοιπες κοινωνικές δραστηριότητες; Ποιες πιστεύουν ότι είναι οι μεγαλύτερες δυσκολίες που αντιμετωπίζουν τα παιδιά με προβλήματα ακοής στο σχολείο, στο σπίτι, στη μετακίνηση, στο παιχνίδι; Τι πρέπει να προσέχουν; Τι θα μπορούσε να γίνει για να μειωθούν τα προβλήματα; Βοηθητικά προβάλλουμε την ταινία **Βλέπω...ακούω...νιώθω**. Πώς παρουσιάζεται η ζωή ενός παιδιού με προβλήματα ακοής εκτός σχολείου; Ποιες διαφορές ή ομοιότητες βλέπετε με την Ευαγγελία;
- ➔ Πώς φαντάζονται την Ευαγγελία ενήλικη; Τι επάγγελμα θα της ταίριαζε να ακολουθήσει; Πώς θα είναι η ζωή της;
- ➔ Προτρέπουμε τα παιδιά να διαλέξουν έναν συμμαθητή ή μια συμμαθήτρια της Ευαγγελίας και αντίστοιχα να μπουν στη θέση τους γράφοντας ένα κείμενο ή μιλώντας σε ένα βίντεο για όσα φαντάζονται πως θα ήθελαν να πουν στη συμμαθήτριά τους.
- ➔ Εξελίσσουμε το παιχνίδι της «παγωμένης εικόνας» που αναφέρθηκε πιο πάνω με την τεχνική «οι σκέψεις που ακούγονται»: Αφού μια ομάδα φτιάξει την «παγωμένη εικόνα» μιας σκηνής, ένα άλλο παιδί ακουμπάει στον ώμο όποιον χαρακτήρα θέλει, ο οποίος έτσι

αποκτά φωνή και εκφράζει σκέψεις ή συναισθήματα του «ρόλου» που υποδύεται. Εναλλακτικά, το παιδί μπορεί να σταθεί πίσω από τον «παγωμένο» χαρακτήρα και να δώσει το ίδιο φωνή στις κρυμμένες σκέψεις/συναισθήματά του.

- ➔ Ακολουθώντας το παράδειγμα της δασκάλας (04:55) υποδεικνύουμε στα παιδιά να προφέρουν γράμματα ή λέξεις πιάνοντας ελαφρά το λαιμό τους, έτσι ώστε να νιώσουν την ξεχωριστή δόνηση των ήχων.
- ➔ Παίζουμε ένα παιχνίδι χειλεανάγνωσης. Με «καθαρές» κινήσεις των χειλιών εκφέρουμε λέξεις χωρίς ήχο και τα παιδιά προσπαθούν να αναγνωρίσουν τη λέξη.

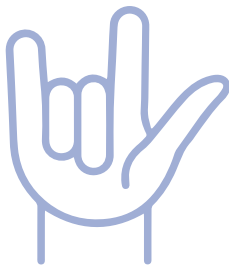

- ➔ Δοκιμάζουμε με τα παιδιά τους τρόπους εκφοράς των χειλικών, συριστικών και οδοντικών φθόγγων, έτσι ώστε να αντιληφθούν την απτή, σωματική διάσταση της ομιλίας.
- ➔ Ζητάμε να σκεφτούν κάτι που θα ήθελαν να πουν σε κάποιο άλλο παιδί. Στη συνέχεια τους λέμε να φανταστούν ότι *ένας μάγος τους έχει κλέψει τη φωνή*, αλλά πρέπει να οπωσδήποτε να επικοινωνήσουν μεταξύ τους. Σαν την Ευαγγελία, μπορούν να προσπαθήσουν να «μιλήσουν» με αυτοσχέδιους άναρθρους ήχους, κινήσεις των χεριών, του σώματος, εκφράσεις του προσώπου. *Θα καταλάβουν οι άλλοι τι θέλουν να πουν;*

- ➔ *Τι να ήθελε να πει άραγε η Ευαγγελία στη δασκάλα της;* (09:15)
- ➔ Προτρέπουμε να αναπαραστήσουν με τα χέρια τους στη νοηματική τη γάτα, το σκυλί και το σαλιγκάρι όπως τα παιδιά στην ταινία (05:20) ή να φανταστούν πώς θα μπορούσαν να αναπαρασταθούν άλλα ζώα, π.χ. λιοντάρι, πίθηκος, ελάφι κ.ά.

ΤΟ ΧΡΩΜΑ ΤΗΣ ΚΑΡΔΙΑΣ ΜΟΥ

- ➔ Παρακολουθούμε συμπληρωματικά την κινηματογραφημένη διήγηση ενός παραμυθιού στη νοηματική –στο οποίο γίνεται αναφορά στην ταινία– από τα παιδιά του σχολείου και τη δασκάλα τους: [Το Χρώμα της καρδιάς μου - Παραμύθι στην Ελληνική Νοηματική Γλώσσα](#). Παρατηρούμε την πρόοδο των παιδιών στην εκμάθηση και χρήση της γλώσσας. Συζητάμε για το πώς η προσθήκη της νοηματικής κάνει πιο εκφραστική και πιο πλούσια νοηματικά και συναισθηματικά την αφήγηση, τόσο για τους αφηγητές, όσο και για τους θεατές.
- ➔ Ολοκληρώνουμε τις δραστηριότητες παρακολουθώντας ξανά την τελευταία σκηνή και παρακινώντας τα παιδιά να βρουν κι εκείνα μια κίνηση που αντιπροσωπεύει τον εαυτό τους και να παρουσιάσουν το όνομά τους στη νοηματική.

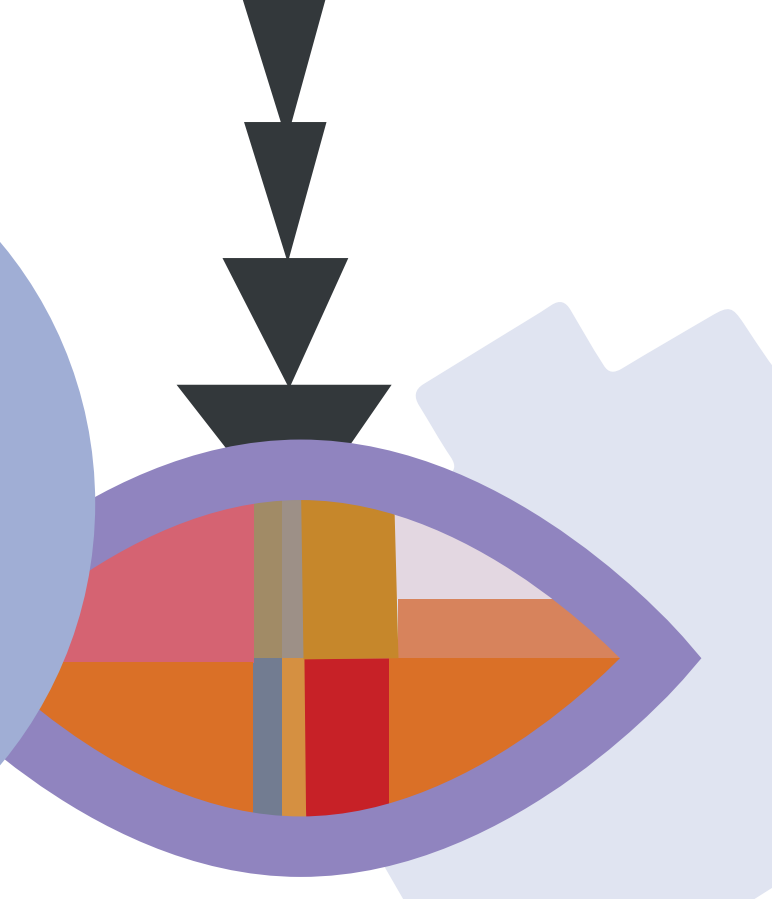

Παρακολουθούμε
την ταινία
με υπότιτλους
ή/και ακουστική
περιγραφή

Η ταινία «Ένα σχολείο, δύο κόσμοι» συνοδεύεται από υπότιτλους για άτομα με προβλήματα ακοής και ακουστική περιγραφή για άτομα με προβλήματα όρασης. Για να ενισχυθεί η ενσυναίσθηση των μαθητών/μαθητριών μας με τα παιδιά που αντιμετωπίζουν αισθητηριακή αναπηρία, ιδιαίτερα ως προς την κινηματογραφική τους εμπειρία, μπορούμε να ακολουθήσουμε και τις συμπληρωματικές παρακάτω δράσεις.



Στην αρχή συζητάμε για τις δυσκολίες που αντιμετωπίζουν τα κωφά, βαρήκοα ή τυφλά άτομα στην παρακολούθηση ταινιών. Συνεχίζοντας τον αρχικό προβληματισμό για τη συμπερίληψη και την καθολική πρόσβαση, τους μιλάμε για τα δύο αυτά εργαλεία οπτικοακουστικής προσβασιμότητας. Έπειτα χωρίζουμε τα παιδιά σε δύο ομάδες (ή οργανώνουμε τις δύο δραστηριότητες με όλα τα παιδιά σε διαφορετικές ημέρες).

Στην **πρώτη ομάδα** προβάλλουμε το έργο **χωρίς ήχο με τους υπότιτλους** για κωφούς ή βαρήκοους, έτσι ώστε τα παιδιά να βιώσουν πώς τα άτομα με προβλήματα ακοής παρακολουθούν μια ταινία.

Πριν την προβολή μιλάμε στα παιδιά για την πρώτη περίοδο του βωβού κινηματογράφου, όταν δεν υπήρχε ήχος, αλλά οι θεατές παρακολουθούσαν με τη βοήθεια υποτίτλων τους διαλόγους και την αφήγηση της δράσης. Καλό είναι να τους δείξουμε κάποια αποσπάσματα ταινιών από αυτή την περίοδο (π.χ. [Harold Lloyd's Safety Last - 1923](#)) ή από σύγχρονες ανάλογες ταινίες (π.χ. [The Artist - 2011](#)). Με αυτόν τον τρόπο θα τους βοηθήσουμε να συνειδητοποιήσουν ότι η βωβή ταινία αποτελεί μια βασική πτυχή της ιστορίας και της λειτουργίας του κινηματογράφου. Μπορούμε να κάνουμε κάποιες συμπληρωματικές δραστηριότητες ενσυναίσθησης, όπως π.χ. να βάλουν στα αυτιά τους βαμβάκι έτσι ώστε να μειωθεί η ακοή τους και να προσπαθήσουν να επικοινωνήσουν για ένα συγκεκριμένο θέμα.

Τα συμβουλεύουμε να παρακολουθήσουν την ταινία με πολλή προσοχή και προσπαθούμε να εξασφαλίσουμε ησυχία.

Μετά την προβολή:

- Συζητάμε τις εντυπώσεις τους και τα καλούμε να συγκρίνουν την εμπειρία με την παρακολούθηση μιας ταινίας με ήχο.
- *Διέκριναν διαφορές ανάμεσα στους υπότιτλους για άτομα με προβλήματα ακοής και στους συνηθισμένους υπότιτλους; Τους ήταν δύσκολο να παρακολουθούν ταυτόχρονα την ταινία και τους υποτίτλους;*
- *Κατάλαβαν ότι τα διαφορετικά χρώματα στα γράμματα αντιστοιχούν σε λόγια διαφορετικών προσώπων; Ίσως χρειαστεί να το εξηγήσουμε κατά τη διάρκεια παρακολούθησης της ταινίας. Επίσης χρειάζεται προσοχή για να διακρίνουν σε ποιον ανήκουν τα λόγια σε ορισμένες περιπτώσεις όπου άλλοι μιλάνε –και εμείς διαβάζουμε υποτιτλισμένα τα λόγια τους– και άλλοι εμφανίζονται στην οθόνη (π.χ. 04:50).*
- *Μήπως η φαντασία τους δημιουργούσε αυτόματα ήχους; Ειδικότερα όταν στους υπότιτλους γινόταν αναφορά σε κελάδημα πουλιών ή σε απαλή μελωδία πιάνου, μήπως εκείνη τη στιγμή με τη φαντασία τους άκουγαν τους ήχους αυτούς;*
- *Πώς τους φάνηκε η αναπαράσταση του κόσμου και της ζωής χωρίς ήχο; Πώς θα συμπλήρωναν τη φράση: Ο κόσμος χωρίς ήχο είναι σαν...*

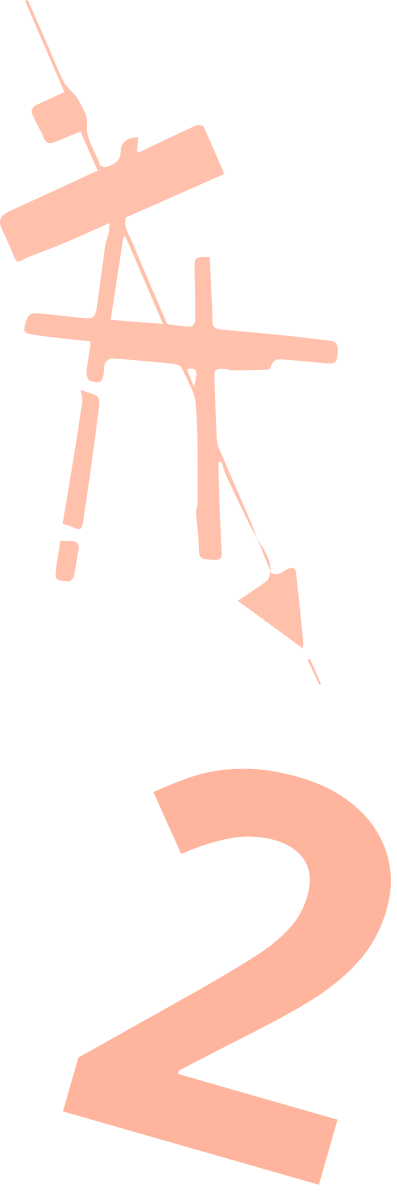
- 
- Προβάλλουμε **βίντεο με κωφούς** τη στιγμή που ακούν για πρώτη φορά μετά από χειρουργική επέμβαση ή με τη χρήση ειδικών ακουστικών. *Κατανοούμε την αντίδρασή τους;*
 - Για να βοηθήσουμε τα παιδιά να αντιληφθούν καλύτερα την αναγκαιότητα και τη λειτουργία της προσβασιμότητας και να διευρύνουμε τις γνώσεις και τις δεξιότητές τους στην Ψηφιακή και **Κινηματογραφική Παιδεία** μπορούμε να επιχειρήσουμε να δημιουργήσουμε μαζί υπότιτλους για άτομα με προβλήματα ακοής -καταγράφοντας όχι μόνο τους διαλόγους αλλά και όλους τους ήχους- σε μικρά video που θα γυρίσουμε ή έχουμε γυρίσει ήδη με τη βοήθεια σχετικών **δωρεάν εφαρμογών**. Εναλλακτικά μπορούμε να υποτιτλίσουμε video που έχουμε ανεβάσει εμείς στο **Youtube** ή έχουν αναρτηθεί από **άλλους** και επιθυμούμε να τα καταστήσουμε προσβάσιμα. Το παρακολουθούμε μαζί με τα παιδιά και συζητάμε το αποτέλεσμα.

Η **δεύτερη ομάδα** παιδιών θα ακούσει την **ακουστική περιγραφή** του έργου με τα μάτια τους κλειστά ή καλυμμένα, έτσι ώστε να βιώσουν με ποιο τρόπο τα άτομα με προβλήματα όρασης παρακολουθούν μια ταινία. Πριν την προβολή, μπορούμε να αναφερθούμε στις **ραδιοφωνικές εκδόσεις κινηματογραφικών και θεατρικών έργων**, οι οποίες παλαιότερα είχαν γνωρίσει μεγάλη απήχηση και στη χώρα μας. Με αυτόν τον τρόπο θα βοηθήσουμε τα παιδιά να συνειδητοποιήσουν ότι ο κινηματογράφος -όπως και το θέατρο- μπορεί να λειτουργήσει και αποκλειστικά με την ηχητική του διάσταση.

Πριν την προβολή μπορούμε να κάνουμε κάποιες συμπληρωματικές δραστηριότητες ενσυναίσθησης:

- Τους καλύπτουμε τα μάτια, τους δίνουμε να κρατήσουν διάφορα αντικείμενα ή υλικά και τους ζητάμε να τα αναγνωρίσουν. Δημιουργούμε ζευγάρια παιδιών. Στο ένα παιδί καλύπτουμε τα μάτια και ζητάμε από το άλλο το παιδί να το καθοδηγήσει για λίγο σε ανοιχτό και ασφαλή χώρο κρατώντας του το χέρι. Στο τέλος μιλάνε όλα τα παιδιά για το πώς ένιωσαν: φόβο, ανασφάλεια, εμπιστοσύνη, ευθύνη...

Κατά τη διάρκεια της προβολής τους ζητάμε να είναι συγκεντρωμένα και προσπαθούμε να εξασφαλίσουμε ησυχία.

Μετά την προβολή:

- Συζητάμε για τις εντυπώσεις τους και καλούμε τα παιδιά να συγκρίνουν την εμπειρία με την παρακολούθηση μιας ταινίας με εικόνα.
- *Τους ήταν δύσκολο να είναι προσηλωμένα στην περιγραφή και στους ήχους της ταινίας; Υπήρχαν πράγματα που δεν κατάλαβαν; Ένιωσαν ποτέ ότι χρειαζόντουσαν περισσότερες πληροφορίες;*



- > Σε περίπτωση που τα παιδιά έχουν ξαναδεί την ταινία, ρωτάμε μήπως αυτή τη φορά πρόσεξαν μια πληροφορία που την πρώτη φορά τους είχε διαφύγει. *Μήπως η απουσία εικόνων μας κάνει να είμαστε πιο προσεκτικοί στους ήχους;*
- > *Μήπως η φαντασία τους δημιουργούσε αυτόματα εικόνες; Πότε συνέβη αυτό;*
- > Αν δεν έχουν ξαναδεί την ταινία ζητάμε να δημιουργήσουν με τη φαντασία τους τις εικόνες του σχολείου ή της Ευαγγελίας και των δασκάλων, να τις περιγράψουν ή να τις ζωγραφίσουν.
- > *Πώς τους φάνηκε η αναπαράσταση του κόσμου και της ζωής χωρίς εικόνα; Πώς θα συμπλήρωναν τη φράση: Ο κόσμος χωρίς φως είναι σαν....*
- > Παρουσιάζουμε τον κώδικα γραφής και ανάγνωσης **Braille**.
- > *Ποιες πιστεύουν ότι είναι οι μεγαλύτερες δυσκολίες που αντιμετωπίζουν τα παιδιά με προβλήματα όρασης στο σχολείο, στο σπίτι, στη **μετακίνηση**, στο παιχνίδι; Τι πρέπει να προσέχουν; **Τι θα μπορούσε να γίνει** για να μειωθούν τα προβλήματα που αντιμετωπίζουν;*
- > Για να βοηθήσουμε τα παιδιά να αντιληφθούν καλύτερα την αναγκαιότητα και τη λειτουργία της προσβασιμότητας και να διευρύνουμε τις γνώσεις και τις δεξιότητές τους στην Ψηφιακή και Κινηματογραφική Παιδεία, μπορούμε να επιχειρήσουμε να δημιουργήσουμε μαζί ακουστική περιγραφή για άτομα με προβλήματα όρασης σε μικρά video που θα γυρίσουμε ή έχουμε γυρίσει ήδη, τα οποία δεν περιέχουν διαλόγους. Αρχικά με τη βοήθεια προγραμμάτων όπως το **Windows Movie Maker** προσθέτουμε ακουστική περιγραφή. Στη συνέχεια **εξάγουμε σε ξεχωριστό αρχείο** ήχου την ηχητική μπάντα του video. Το ακούμε μαζί με τα παιδιά και συζητάμε το αποτέλεσμα.
- > Για μια συμπληρωματική εμπειρία της σχέσης των τυφλών με την τέχνη η επίσκεψη στο **Μουσείο Αφής** θα ήταν μια χρήσιμη βιωματική εκπαιδευτική και πολιτιστική δραστηριότητα.



Εναλλακτικά μπορούμε να χρησιμοποιήσουμε την εκδοχή της ταινίας που διαθέτει **υποτιτλισμό και ακουστική περιγραφή** με μια ενιαία ομάδα παιδιών. Προβάλλουμε έως το έκτο λεπτό την ταινία χωρίς ήχο και στη συνέχεια καλούμε τα παιδιά να κλείσουν ή να καλύψουν τα μάτια τους. Με αυτό τον τρόπο τα παιδιά αποκτούν μια εμπειρία κινηματογραφικής θέασης με προβλήματα τόσο στην όραση, όσο και στην ακοή.



Κάποιες από όλες τις παραπάνω δραστηριότητες μπορούμε να τις προσαρμόσουμε μέσα από το παιχνίδι «Πού στέκεσαι; Ψήφισε με τα πόδια σου!». Στεκόμαστε εμείς ή τοποθετούμε ένα αντικείμενο στο κέντρο του χώρου. Ανακοινώνουμε στα παιδιά πως θα διαβάσουμε έναν ισχυρισμό και θα πρέπει να αποφασίσουν αν συμφωνούν ή διαφωνούν. Λέμε δυνατά διάφορες φράσεις, π.χ. Η ταινία γυρίστηκε το καλοκαίρι / Η ταινία δημιουργήθηκε από μαθητές / Τα κωφά παιδιά δεν μπορούν να παρακολουθήσουν το γενικό σχολείο / Πιστεύω πως η Ευαγγελία αργότερα θα περάσει στο Πανεπιστήμιο / Θα ήθελα να ήμουν μαθητής ή μαθήτρια σε αυτό το σχολείο.

Καλούμε τα παιδιά αν συμφωνούν απολύτως να σταθούν ακριβώς δίπλα σε εμάς ή στο αντικείμενο, αν διαφωνούν τελείως να απομακρυνθούν όσο μπορούν, ενώ αν συμφωνούν ή διαφωνούν σε μικρότερο βαθμό να επιλέξουν σε ποιο ενδιάμεσο σημείο θα σταθούν ανάλογα με το βαθμό της συμφωνίας ή της διαφωνίας. Περιμένουμε όλα τα παιδιά να πάρουν θέση και στη συνέχεια τους ζητούμε να δικαιολογήσουν την άποψή τους και τη θέση τους.



→ Μπορούμε τα έργα που θα προκύψουν από όλες τις δραστηριότητες (κείμενα, ζωγραφιές, video, ηχογραφήσεις κ.ά) να τα αναρτήσουμε σε ψηφιακούς διαδικτυακούς πίνακες χρησιμοποιώντας ελεύθερα προγράμματα όπως το [Padlet](#) ή το [Lino](#), έτσι ώστε να έχουμε συγκεντρωμένο όλο το υλικό των παιδιών στο οποίο θα έχει πρόσβαση όλη η τάξη ή και η υπόλοιπη σχολική και εκπαιδευτική κοινότητα.

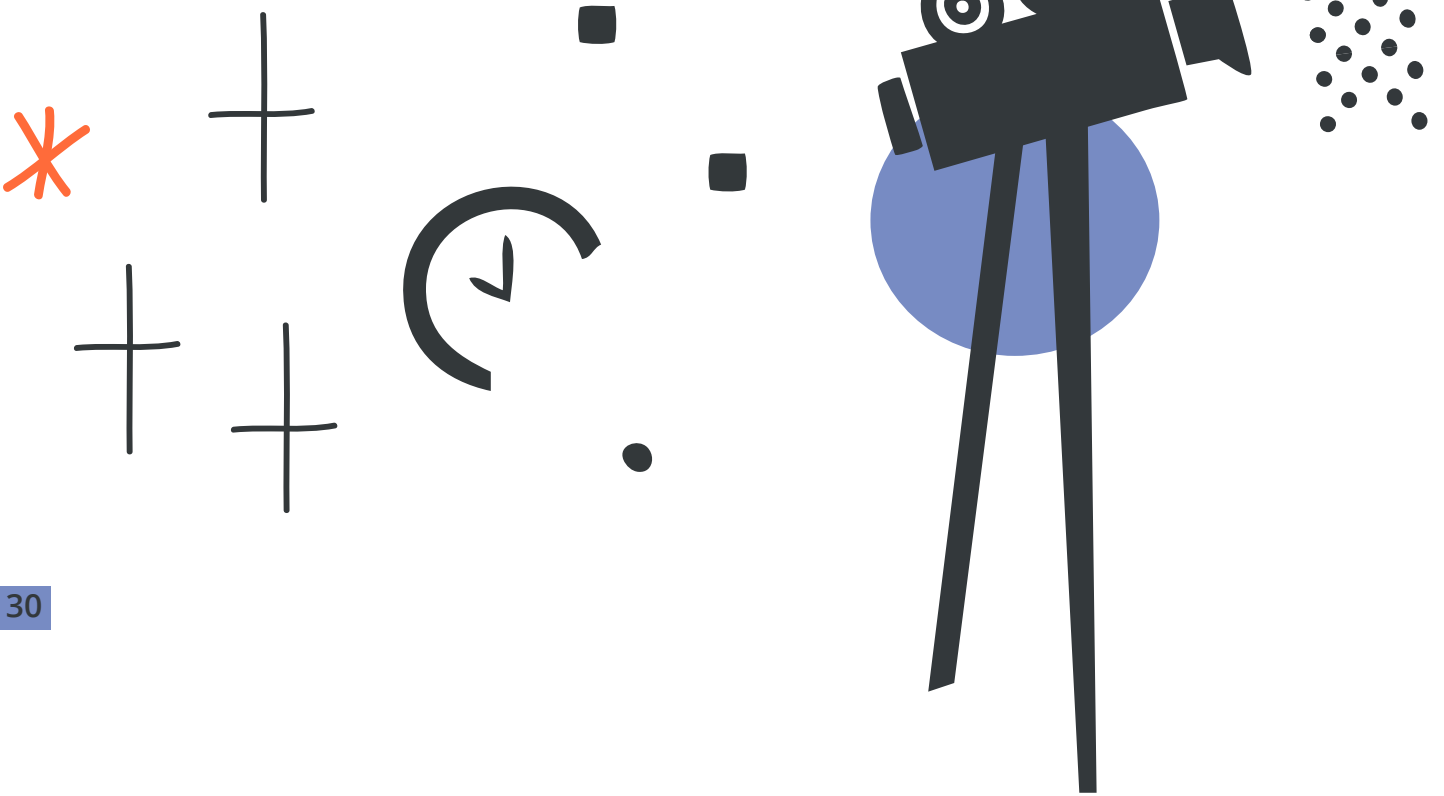





Τα οπτικοακουστικά έργα των παιδιών μπορούν να φιλοξενηθούν στο Εθνικό Αποθετήριο Οπτικοακουστικών Αρχείων (ΕΑΟΑ) και στις συλλογές μαθητικής δημιουργίας που αναπτύσσει το ΕΚΟΜΕ.

Περιμένουμε τις δημιουργίες σας στο

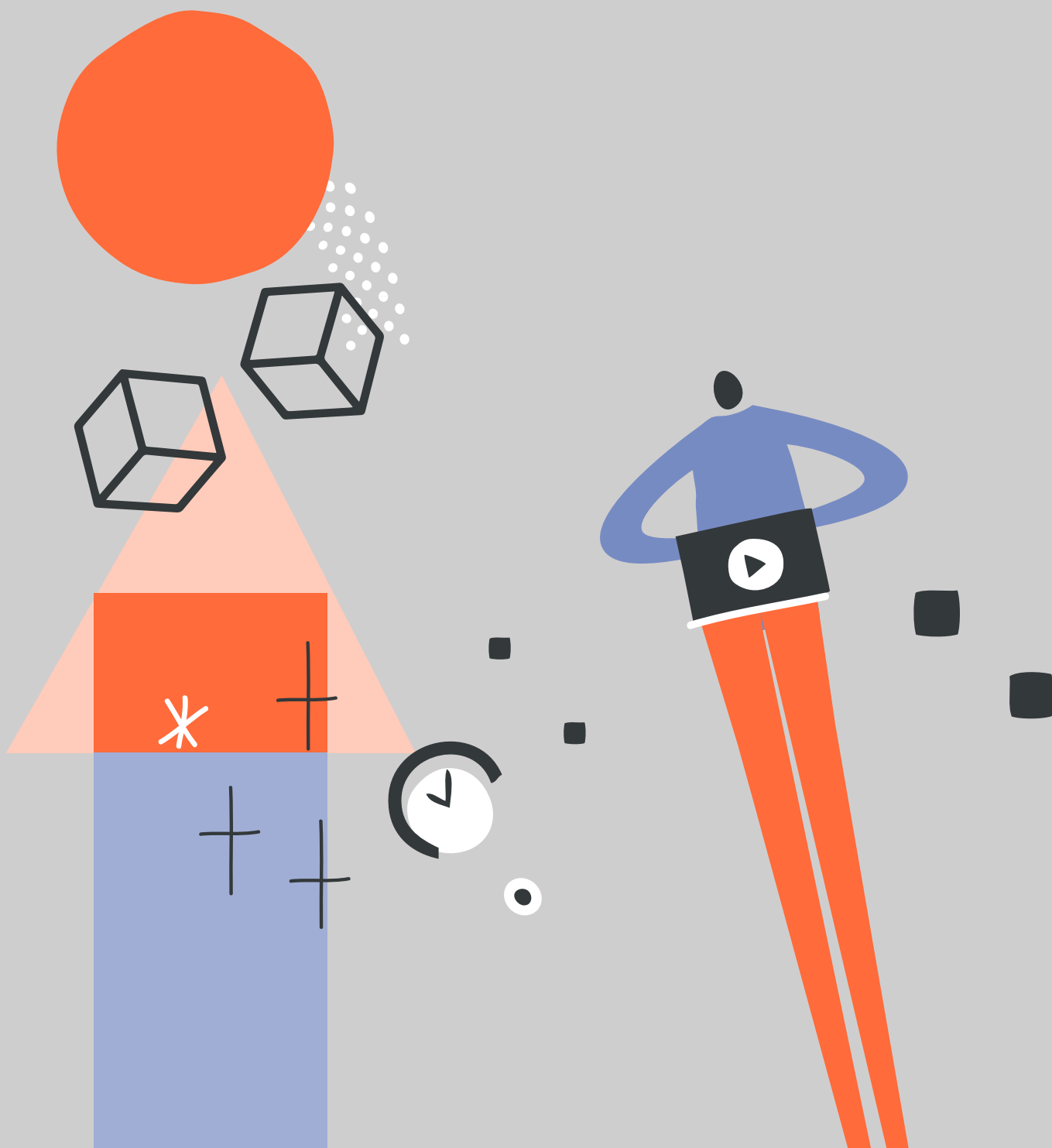
educate@ekome.media





Παιχνίδια προθέρμανσης και ενεργοποίησης

Για να ενεργοποιήσουμε τη δυναμική της ομάδας, να διευκολύνουμε την επικοινωνία και τη συνεργασία, να χαλαρώσουμε, να διασκεδάσουμε, να ελκύσουμε την προσοχή, να ενισχύσουμε την ισότιμη συμμετοχή και τη συναισθηματική εμπλοκή των παιδιών στη διαδικασία, να κινητοποιήσουμε σώμα, συναίσθημα ή να επανασυγκεντρώσουμε την ενέργεια της ομάδας.



Καθρέφτες

Περπατάμε όλοι μαζί ελεύθερα στον χώρο, σε διάφορους ρυθμούς που εναλλάσσονται (πολύ αργά, αργά, πολύ γρήγορα, πάρα πολύ γρήγορα κ.λπ.). Στη συνέχεια, με το σύνθημα «στοπ», κάνουμε ζευγάρια αντικριστά, σε μικρή απόσταση. Όποιο παιδί θέλει, αρχίζει μια κίνηση και το άλλο την ακολουθεί σαν να είναι ο καθρέφτης του. Όταν θέλουν, χωρίς λόγια, αλλάζει ο «οδηγός» της κίνησης. Στόχος είναι ο συντονισμός των κινήσεων σαν είδωλα σε καθρέφτη. Σε προχωρημένες ομάδες η άσκηση γίνεται και με περισσότερα από δύο άτομα και οδηγείται σε μικρές «χορογραφίες».



Βουβό ημερολόγιο

Ζητάμε από ολόκληρη την ομάδα να σχηματίσει μια γραμμή με βάση την ημέρα και τον μήνα που γεννήθηκαν. Ωστόσο,

δεν μπορούν να χρησιμοποιήσουν λέξεις για να συνεννοηθούν, παρά μόνο νοήματα! Σε παραλλαγή, θα μπορούσε να είναι μια γραμμή ανάλογα με το νούμερο των παπουτσιών, τον αριθμό ωρών που ακούνε μουσική κάθε μέρα, τις ταινίες που είδαν τον τελευταίο μήνα ή οτιδήποτε άλλο.



Είμαι και χαιρετισμός

Είμαστε σε κύκλο. Κάθε παιδί λέει το όνομά του με όποιο τρόπο θέλει (δυνατά, τραγουδιστά, ψιθυριστά κ.λπ.) και το συνοδεύει με έναν αυτοσχέδιο χαιρετισμό (π.χ. μια υπόκλιση, ρυθμικά παλαμάκια, μια στροφή, μια κίνηση χεριών, κούνημα κεφαλιού κ.λπ.). Τα υπόλοιπα παιδιά επαναλαμβάνουν όλα μαζί το όνομα και τον χαιρετισμό.



Να αλλάξει θέση όποιος/α

Βάζουμε τις καρέκλες σε κλειστό κύκλο (μία λιγότερη από το σύνολο όσων παίζουν). Αυτός/η που στέκεται όρθιος/α στο κέντρο του κύκλου κάνει μια δήλωση (π.χ. «Τραγουδάω στο μπάνιο», «Έχω μια γάτα», «Μου αρέσει ο χορός»). Όσα παιδιά νιώθουν ότι ισχύει η δήλωση και για τα ίδια, πρέπει να αλλάξουν γρήγορα καρέκλες. Αυτός/η που μένει χωρίς καρέκλα κάνει μια άλλη δήλωση, κ.ο.κ. Ειδικά για το συγκεκριμένο πλαίσιο: Μπορούν οι δηλώσεις να έχουν να κάνουν με τον κινηματογράφο (π.χ. «Μου αρέσουν οι κωμωδίες», «Ξέρω τι κάνει ένας σκηνογράφος», «Έχω δει ασπρόμαυρη ταινία» κ.λπ.).



Σπασμένο τηλέφωνο / Το σήμα που ταξιδεύει

Τα παιδιά μπαίνουν στη σειρά, το ένα πίσω από το άλλο. Το τελευταίο παιδί σχηματίζει ένα σχήμα στον ώμο ή την πλάτη του μπροστινού. Αυτό με τη σειρά του μεταφέρει ό,τι κατάλαβε στο παιδί που βρίσκεται μπροστά του κ.ο.κ. ώσπου να φτάσει στο πρώτο παιδί στη σειρά. Ελέγχουμε αν μεταφέρθηκε σωστά το μήνυμα! Παραλλαγή του παιχνιδιού: Φτιάχνουμε έναν κύκλο, πιασμένοι χέρι-χέρι. Στόχος είναι να μεταβιβάσουμε ένα σήμα με τα χέρια μας ώστε αυτό να επιστρέψει σωστά στον «πομπό» (π.χ. σφίγγουμε το χέρι του πρώτου παιδιού στα δεξιά μας, αυτό με τη σειρά του το χέρι του επόμενου παιδιού στα δεξιά του κ.λπ.). Η διαδικασία μπορεί να γίνει και από την ανάποδη φορά ή να στείλουμε δύο σήματα ταυτόχρονα και προς τις δύο κατευθύνσεις. Το σήμα πρέπει

να μεταδίδεται με την ίδια ποιότητα που έφυγε (π.χ. διπλό σφίξιμο, δυνατό ή χαλαρό, πεταχτό ή παρατεταμένο) και έχοντας κάνει τον γύρο του κύκλου να φτάσει αναλλοίωτο στον «πομπό». Ιδανικά το παιχνίδι γίνεται με κλειστά τα μάτια και απόλυτη σιωπή, ώστε τα παιδιά να προσέχουν το σήμα που λαμβάνουν και πώς το μεταδίδουν.



Ποιοι είμαι

Τα παιδιά σχεδιάζουν έναν ήλιο και στις ακτίνες του γράφουν λέξεις ή φράσεις που θεωρούν ότι εκφράζουν την προσωπικότητά / ταυτότητά τους (απαντώντας στις ερωτήσεις: Τι θα έλεγες για να παρουσιάσεις τον εαυτό σου; Τι είναι σημαντικό/ ενδιαφέρον να ξέρουν οι άλλοι για σένα;). Μετά μοιράζονται με τα υπόλοιπα παιδιά τις διαφορετικές πτυχές του εαυτού τους και βρίσκουν κοινά και διαφορετικά στοιχεία.



Συλλογικά πορτρέτα

Τα παιδιά κάθονται σε δύο ομόκεντρους κύκλους έτσι ώστε κάθε μαθητής από τον εξωτερικό κύκλο να έχει μπροστά του έναν μαθητή από τον εσωτερικό κύκλο. Όσοι είναι στον εξωτερικό κύκλο έχουν ένα λευκό χαρτί Α4 και μαρκαδόρο. Ξεκινούν να ζωγραφίζουν το πορτρέτο του απέναντί τους. Μετά από ένα λεπτό, με ένα παλαμάκι, σταματούν να ζωγραφίζουν, και όσοι κάθονται στον εξωτερικό κύκλο μετακινούνται μια θέση δεξιά. Έχοντας πλέον ένα νέο παιδί απέναντί τους, συνεχίζουν το σχέδιο που ξεκίνησε το προηγούμενο. Τα «ζευγάρια» αλλάζουν συνεχώς, καθώς ο ένας κύκλος ανά ένα λεπτό μετακινείται κατά μία θέση, οπότε κάθε πορτρέτο συν-φιλoteχνείται από πολλούς «ζωγράφους». Επαναλαμβάνουμε τη διαδικασία αλλάζοντας τους κύκλους, ώστε όλα τα παιδιά να περάσουν από τη θέση του ζωγράφου και να έχουν όλα ένα συλλογικά φτιαγμένο πορτρέτο.

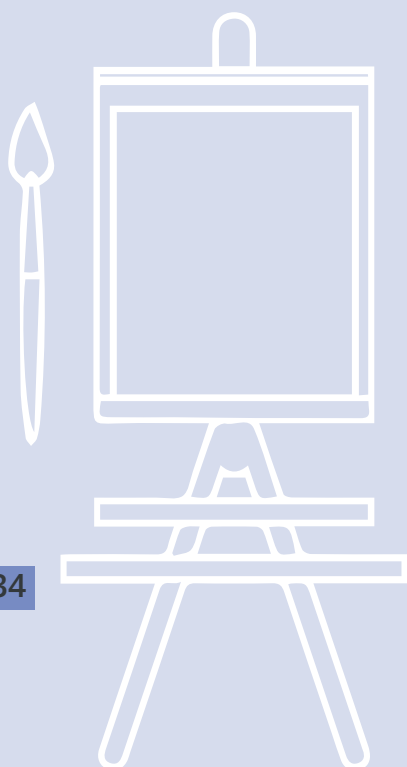



Παιχνίδια αξιολόγησης και ανασκόπησης

Για το τέλος μιας δραστηριότητας ή μιας σειράς δραστηριοτήτων, για να ανταλλάξουμε αντιδράσεις, σκέψεις και παρατηρήσεις, να μοιραστούμε εμπειρίες, να αναστοχαστούμε, να έχουμε μια γρήγορη ανατροφοδότηση.



Με μια μπάλα

Τα παιδιά πετούν μια μπάλα το ένα στο άλλο. Όταν κάποιος παίρνει την μπάλα λέει ένα πράγμα που έμαθε ή που μπορεί να χρησιμοποιήσει από τη δραστηριότητα, ένα συναίσθημα που ένιωσε, μια λέξη για το μέλλον κ.λπ.



Συλλογική σύνοψη

Θέτουμε μια ερώτηση (π.χ. «Τι θα θυμάσαι ιδιαίτερα από τη σημερινή δραστηριότητα;») ή μια ανοιχτή δήλωση (π.χ. «Αυτό που μου άρεσε περισσότερο ήταν... αυτό που μου άρεσε λιγότερο ήταν...», «Το πιο αστείο ήταν... Το πιο σοβαρό ήταν...», «Ακόμη αναρωτιέμαι...», «Μια λέξη ή μια φράση που περιγράφει τα συναισθήματά μου είναι...», «Κατάλαβα... Χρειάζομαι...», «Έμαθα...», «Τώρα θα ήθελα να... / ελπίζω να...») και ακούμε ο ένας τον άλλο. Αν θέλουμε να εμβαθύνουμε περισσότερο, ρωτάμε και «γιατί» (π.χ. γιατί σου άρεσε αυτό περισσότερο/λιγότερο ή γιατί διάλεξες αυτή τη φράση).



Ομαδικός πίνακας ανακοινώσεων

Κάθε παιδί με τη σειρά του προσθέτει μια λέξη ή μια εικόνα (μπορεί να είναι σε post-it) σε μια ομαδική «έκθεση». Μπορεί να έχει γράψει (ή ζωγραφίσει) κάτι που έμαθε, του άρεσε περισσότερο, τι νιώθει κ.λπ. Μπορούμε να φτιάξουμε διαφορετικές στήλες (έμαθα / ένιωσα / μου άρεσε) ή να είναι ανάμικτα. Αφού δούμε όλοι τα χαρτάκια των άλλων, λέμε λίγα λόγια για τη λέξη / εικόνα μας.



Τοποθετηθείτε!

Σκεφτόμαστε 3-4 ερωτήσεις που θέλουμε να κάνουμε (π.χ. «Σου άρεσε η δραστηριότητα;», «Έμαθες κάτι νέο;»). Φτιάχνουμε 4 χαρτιά A4 που αναγράφουν «Ναι», «Όχι», «Δεν ξέρω», «Θα ήθελα να πω κάτι», και τα κολλάμε σε 4 διαφορετικά σημεία της αίθουσας. Εξηγούμε ότι είναι τέσσερις διαφορετικές οπτικές. Διαβάζουμε μία μία τις ερωτήσεις και δίνουμε χρόνο ώστε κάθε παιδί να πάει δίπλα στο χαρτί που αντιπροσωπεύει τη γνώμη του. Καλούμε όσους έχουν πάει στο σημείο «Θα ήθελα να πω κάτι» να πουν τα σχόλιά τους.



Το σακίδιο

Ζητάμε από τα παιδιά να σκεφτούν τι έμαθαν στη διάρκεια της δραστηριότητας. Δίνουμε χαρτί και μαρκαδόρους και τους λέμε να ζωγραφίσουν ένα μεγάλο σακίδιο, μέσα στο οποίο θα «βάλουν», (με λέξεις, σύμβολα ή ζωγραφιές), ιδέες, ελπίδες, συναισθήματα, αξίες, εικόνες, ανθρώπους κ.λπ. που θέλουν να «πάρουν μαζί» τους. Μπορούν επίσης να φτιάξουν ένα καλάθι στο οποίο θα βάλουν αυτά που θέλουν να «αφήσουν πίσω», όπως προηγούμενες ιδέες, δύσκολες στιγμές κ.λπ.

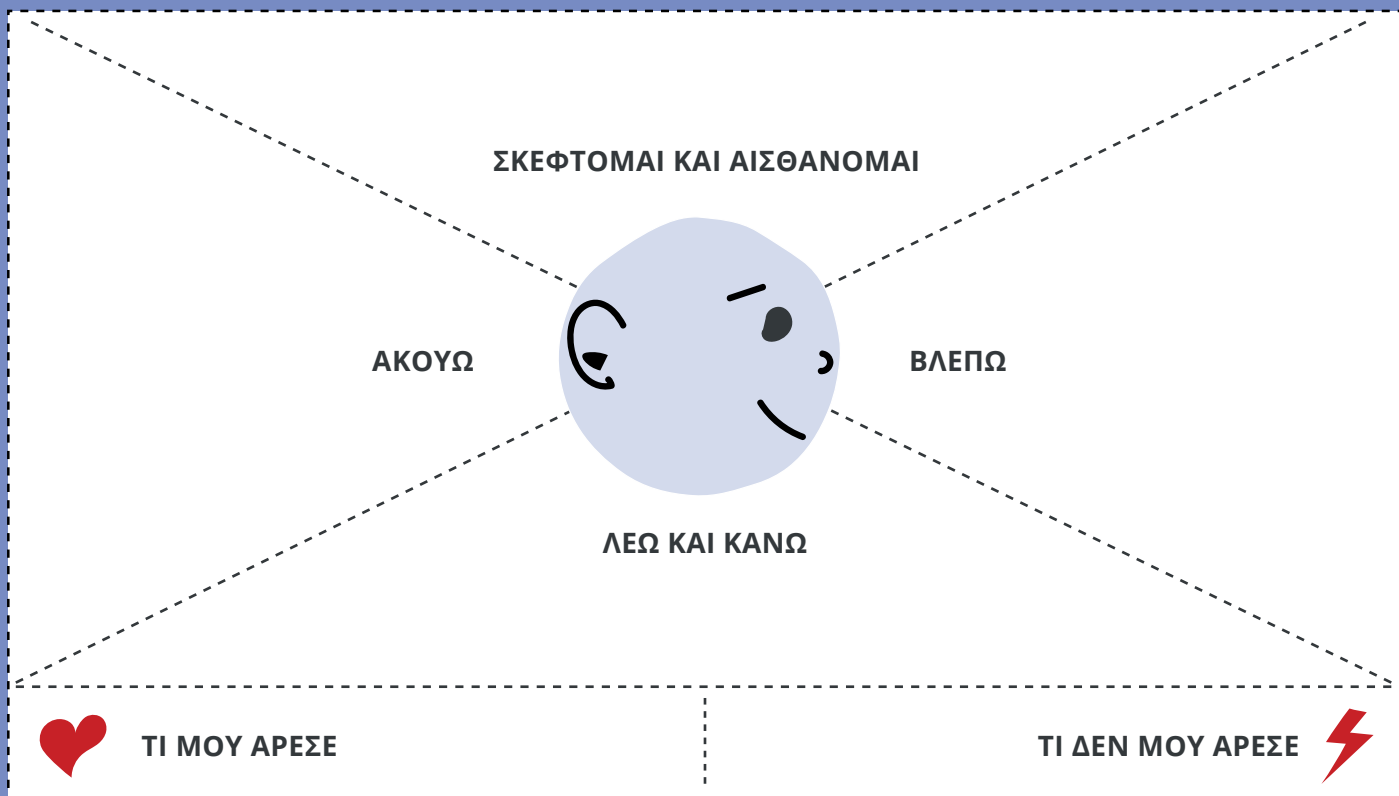

Χάρτης ενσυναίσθησης

Τυπώνουμε την παραπάνω εικόνα, δίνουμε ένα αντίγραφο στα παιδιά και τα καλούμε να συμπληρώσουν τον χάρτη ενσυναίσθησης.

Σκέφτομαι και Αισθάνομαι: Τι σκεφτόσουν και αισθανόσουν κατά τη διάρκεια της δράσης και μετά την ολοκλήρωσή της;

Λέω και κάνω: Τι έλεγες και τι έκανες κατά τη διάρκεια της δράσης;

Ακούω: Τι άκουγες να λέγεται από τα άλλα παιδιά κατά τη διάρκεια της δράσης;

Βλέπω: Τι έβλεπες να κάνουν τα άλλα παιδιά κατά τη διάρκεια της δράσης;

2.

Οδηγός μελέτης για παιδιά με προβλήματα ακοής

α.

Προετοιμαζόμαστε για την παρακολούθηση της ταινίας!

β.

Ανακαλύπτουμε την ταινία, διερευνούμε το γιατί και το πώς

γ.

Εκφράζουμε σκέψεις και συναισθήματα

δ.

Μπαίνουμε στη θέση των άλλων

ε.

Παιχνίδια προθέρμανσης και ενεργοποίησης

στ.

Παιχνίδια αξιολόγησης και ανασκόπησης

Προετοιμαζόμαστε για την παρακολούθηση της ταινίας!

*Μπαίνουμε
στο κλίμα της ταινίας,
ερχόμαστε σε (μια πρώτη)
επαφή με το θέμα της,
μιλάμε για το πλαίσιο,
προκαλούμε το ενδιαφέρον
και την περιέργεια
των παιδιών.*



- ➔ Συζητάμε με τα παιδιά για το αν τους αρέσει να βλέπουν ταινίες ή σειρές και τα ενημερώνουμε ότι πρόκειται να προβάλουμε μια ταινία με ειδικούς υπότιτλους για άτομα με προβλήματα ακοής. Παρουσιάζουμε τη συγκεκριμένη κατηγορία υποτιτλισμού. *Έχουν ανάλογη προηγούμενη εμπειρία;*

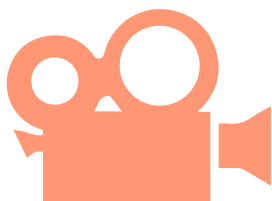

- ➔ Μιλάμε στα παιδιά για την πρώτη περίοδο του βωβού κινηματογράφου, όταν δεν υπήρχε ήχος, και οι θεατές παρακολουθούσαν με τη βοήθεια υποτίτλων τους διαλόγους και την αφήγηση της δράσης. Καλό είναι να δείξουμε κάποια αποσπάσματα ταινιών από αυτή την περίοδο (π.χ. [Safety Last - 1923](#)) ή από σύγχρονες ανάλογες ταινίες (π.χ. [The Artist - 2011](#)). Με αυτό τον τρόπο θα τα βοηθήσουμε να συνειδητοποιήσουν ότι η βωβή ταινία αποτελεί μια βασική πτυχή της ιστορίας και της λειτουργίας του κινηματογράφου.
- ➔ Περιγράφουμε τα ιδιαίτερα χαρακτηριστικά των ντοκιμαντέρ, τις διαφορές τους από τις ταινίες μυθοπλασίας. Καλούμε τα παιδιά να θυμηθούν ντοκιμαντέρ που ίσως έχουν δει. Χρήσιμο υλικό για το ντοκιμαντέρ [εδώ](#).
- ➔ Μιλάμε για τη σημασία της κινηματογραφικής παιδείας και της χρήσης του κινηματογράφου στο σχολείο. Παρουσιάζουμε τις δράσεις και τα προγράμματα του Φεστιβάλ Κινηματογράφου Χανίων, στα πλαίσια του οποίου δημιουργήθηκε η ταινία. Παρουσιάζουμε [τις δράσεις και τα προγράμματα του ΕΚΟΜΕ](#).

- ➔ Αναφερόμαστε σε ταινίες που τυχόν έχουν δημιουργηθεί στο δικό μας σχολείο τα προηγούμενα χρόνια, εισάγοντας τα παιδιά στη σχολική κινηματογραφική παράδοση και κουλτούρα.
- ➔ Παρουσιάζουμε σύντομα την ταινία: θέμα, σύνοψη, συντελεστές.



- ➔ «Γνωρίζουμε» το χωριό [Εμπρόσνερος Αποκορώνου Κρήτης](#), στο οποίο βρίσκεται το σχολείο της ταινίας. Βλέπουμε [φωτογραφίες](#), το αναζητούμε στον χάρτη.
- ➔ Αναφερόμαστε στην κοινωνική στάση απέναντι στα άτομα με αναπηρία και πιο συγκεκριμένα στις βασικές αρχές συμπερίληψης στο σχολείο και στο ευρύτερο κοινωνικό σύνολο. Αν τα παιδιά δεν έχουν σχετική εμπειρία, μπορούμε να μιλήσουμε για τον θεσμό της παράλληλης στήριξης, που αποτελεί βασικό θέμα της ταινίας.



- ➔ Προτείνουμε στα παιδιά να γράψουν πέντε πράγματα στα οποία τα πάνε πολύ καλά και πέντε πράγματα στα οποία αντιμετωπίζουν δυσκολίες. Τα συγκεντρώνουμε και τα παρουσιάζουμε όλα, έτσι ώστε να ενισχύσουμε τη θετική αυτοεικόνα, αλλά και να τα βοηθήσουμε να αντιληφθούν ότι οι δυσκολίες είναι κομμάτι του εαυτού μας και ταυτόχρονα κάτι κοινό σε όλους τους ανθρώπους.



- ➔ Συμβουλεύουμε τους μαθητές και τις μαθήτριες να παρακολουθήσουν την ταινία με περισσότερη προσοχή απ' όση δείχνουν συνήθως όταν βλέπουν κάτι στην τηλεόραση, στον υπολογιστή ή στον κινηματογράφο. Δίνουμε στυλό/μολύβι και χαρτί και προτείνουμε να καταγράψουν, αν θέλουν, οποιοδήποτε γεγονός, σκηνή, αντικείμενο, τοποθεσία ή κάτι απ' όσα λέγονται που τους κάνει εντύπωση. Προσπαθούμε να διαμορφώσουμε καλές συνθήκες προβολής και παρακολούθησης για όλους: χαμηλό φωτισμό, ησυχία, ήρεμο κλίμα, επαρκή οπτική πρόσβαση στην οθόνη.

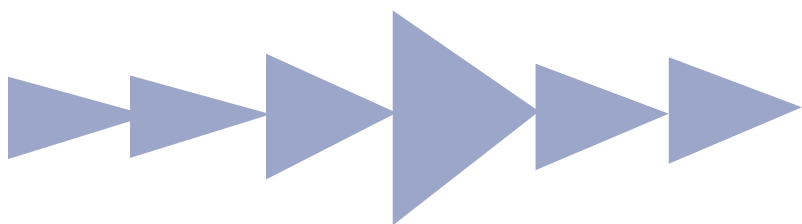

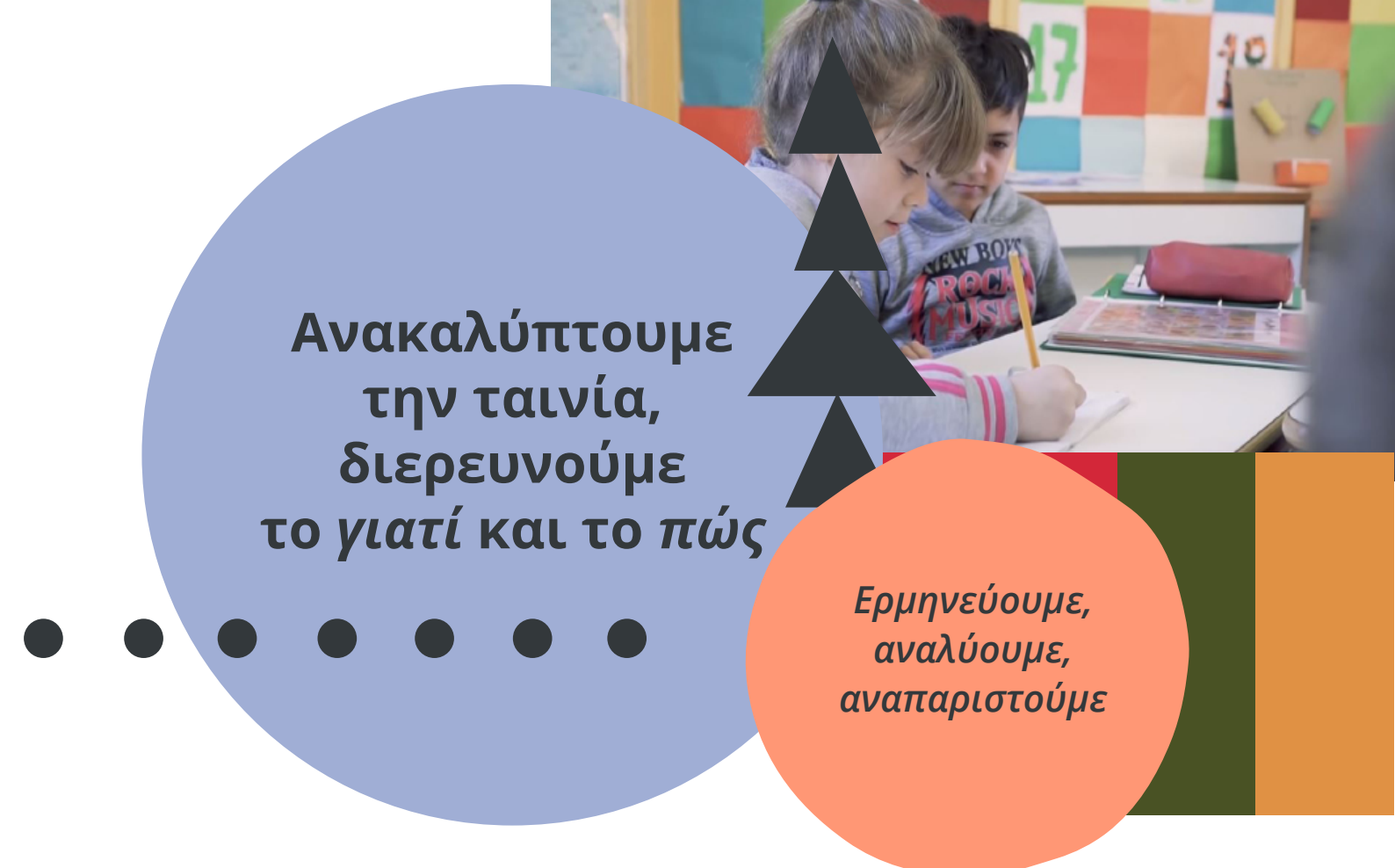

Ανακαλύπτουμε την ταινία, διερευνούμε το γιατί και το πώς

Ερμηνεύουμε,
αναλύουμε,
αναπαριστούμε

➔ Ζητάμε από τα παιδιά να εκφράσουν τις πρώτες εντυπώσεις τους χρησιμοποιώντας και τις πιθανές σημειώσεις τους. *Τους άρεσε η ταινία; Υπάρχει κάτι (πράξη ή φράση, πρόσωπο ή αντικείμενο) που τους έκανε ιδιαίτερη θετική ή αρνητική εντύπωση; Υπάρχει κάτι που τα προβλημάτισε, που δεν καταλάβαν καλά; Θέλουν να ρωτήσουν κάτι; Μοιραζόμαστε απόψεις, προβληματισμούς. Δίνουμε διευκρινίσεις σε απορίες.*

➔ Αναζητούμε το κεντρικό θέμα (ή τα θέματα) της ταινίας, τον σκοπό της δημιουργίας της, τους κεντρικούς ή δευτερεύοντες χαρακτήρες. Ζητάμε να γράψουν (στο σχολείο ή στο σπίτι) μια μικρή περίληψη της ταινίας.

➔ Προτρέπουμε να περιγράψουν γραπτά ή προφορικά την Ευαγγελία και τις δασκάλες της.

➔ Εξετάζουμε πώς παρουσιάζεται η σχέση μεταξύ των δύο δασκάλων της τάξης, η σχέση τους με τα παιδιά, η σχέση των παιδιών μεταξύ τους και πιο συγκεκριμένα με την Ευαγγελία.

➔ *Εντόπισαν στοιχεία στην ταινία που να φανερώνουν ότι εκτυλίσσεται σε χωριό και όχι σε πόλη; (π.χ. η αυλή του σχολείου, ο μικρός αριθμός των παιδιών). Τι εποχή πιστεύουν πως έγινε το γύρισμα της ταινίας; (σύμφωνα με τις καιρικές συνθήκες, τα ρούχα των προσώπων κ.ά.).*



- ➔ *Πόσο πετυχημένο βρίσκουν τον τίτλο «Ένα σχολείο, δύο κόσμοι»; Πώς αντιλαμβάνονται το νόημά του; Προτρέπουμε τα παιδιά να σκεφτούν εναλλακτικούς τίτλους για την ταινία, να τους παρουσιάσουν και να εξηγήσουν την επιλογή τους.*



- ➔ Προτείνουμε να ζωγραφίσουν μια σκηνή από την ταινία, την οποία θυμούνται ή φαντάζονται.

- ➔ Χωρίζουμε τα παιδιά σε ομάδες. *Ποιες σκηνές τους έκαναν ιδιαίτερη εντύπωση; Αφού συζητήσουν και διαλέξουν, τους καλούμε να τις αποδώσουν ως «παγωμένες εικόνες», δηλαδή χωρίς κίνηση, σαν να ποζάρουν για μια φωτογραφία.*

Κατανοούμε τη γλώσσα του σινεμά, παίζουμε και δημιουργούμε με κινηματογραφικά εργαλεία και τεχνικές

- ➔ Ρωτάμε τα παιδιά αν η ταινία κατά τη γνώμη τους ανταποκρίνεται στον ορισμό και την περιγραφή του ντοκιμαντέρ που παρουσιάστηκαν στην αρχή. *Ποια κριτήρια των ταινιών τεκμηρίωσης εντόπισαν; Είχαν ξαναδεί ταινία σαν κι αυτή στο παρελθόν;*

- ➔ Συζητάμε για το πώς τους φάνηκε ο υποτιτλισμός, αν διέφερε από τους συνηθεις υπότιτλους, αν τον βρήκαν βοηθητικό, αν τους επέτρεψε να έχουν μια πιο ολοκληρωμένη αντίληψη για την ταινία. *Ένωσαν κάποια στιγμή ότι θα ήθελαν περισσότερες πληροφορίες να αποτυπώνονται στους υπότιτλους; Σε ποιες σκηνές;*

- ➔ *Κατάλαβαν ότι τα διαφορετικά χρώματα στα γράμματα αντιστοιχούν σε λόγια διαφορετικών προσώπων; Ίσως χρειαστεί να το εξηγήσουμε κατά τη διάρκεια παρακολούθησης της ταινίας. Όπως επίσης χρειάζεται προσοχή να διακρίνουν σε ποιον ανήκουν τα λόγια σε ορισμένες περιπτώσεις όπου άλλοι μιλάνε –και εμείς διαβάζουμε υποτιτλισμένα τα λόγια τους– και άλλοι εμφανίζονται στην οθόνη (π.χ. 04:50).*

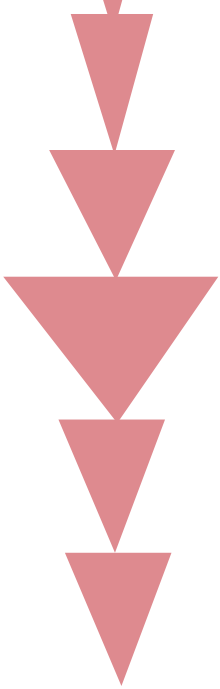

➔ Βλέπουμε ξανά σκηνές που δείχνουν δύο συνήθεις τρόπους κινηματογράφησης στα ντοκιμαντέρ:

- α. όταν τα πρόσωπα αφηγούνται ή σχολιάζουν (02:20).
Σε ποιον νομίζουν ότι απευθύνονται;
- β. όταν παρακολουθούμε αποσπάσματα από τη ζωή των προσώπων (π.χ. 00:40).

Αναρωτιόμαστε για τη σημασία και τη λειτουργία των δύο κινηματογραφικών πρακτικών.

➔ Προβάλλουμε ξανά σκηνές από το μάθημα στην τάξη. Ανοίγουμε διάλογο: *Πώς φαντάζονται ότι έγινε η κινηματογράφηση και από ποιον; Θα ήταν εύκολη διαδικασία; Μήπως διαταράχτηκε το μάθημα; Τα παιδιά δείχνουν να ενοχλούνται από την κάμερα ή αντιδρούν φυσικά; Πώς θα αντιδρούσαν τα ίδια αν κάποιος τα κινηματογραφούσε; Μπορούμε να κινηματογραφήσουμε με μια βιντεοκάμερα ή με ένα κινητό κάποιο απόσπασμα από το δικό μας μάθημα και να δοκιμάσουμε τις αντιδράσεις των παιδιών. Χρησιμοποιούμε δυο τρόπους: είτε με κάποιον που κινηματογραφεί τα παιδιά από κοντινή απόσταση, είτε με την κάμερα να καταγράφει αυτόματα, χωρίς χειριστή, ένα γενικό πλάνο του μαθήματος. Προβάλλουμε στο τέλος τις σκηνές και τις συγκρίνουμε μεταξύ τους –τόσο ως προς το κινηματογραφικό αποτέλεσμα, όσο και ως προς τη στάση των παιδιών– αλλά και με τις αντίστοιχες σκηνές από την ταινία.*

➔ Ρωτάμε αν κατά τη γνώμη τους στην ταινία κινηματογραφήσαν μία ή δύο κάμερες μέσα στην τάξη. Η σκηνή στο 07:23 μπορεί να βοηθήσει τα παιδιά να αντιληφθούν ότι το ίδιο στιγμιότυπο γυρίστηκε από δύο κάμερες από διαφορετική οπτική γωνία.

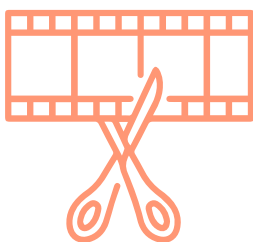
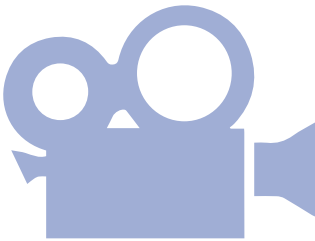

➔ Με αφορμή αυτή τη σκηνή μιλάμε στα παιδιά για το μοντάζ, για τον τρόπο σύνδεσης των πλάνων μιας ταινίας και για το πώς το μοντάζ καθορίζει την αφηγηματική ροή, την νοηματική συνοχή και τον ρυθμό της. Διαλέγουμε τυχαία ένα λεπτό από τη δράση της ταινίας και μετράμε μαζί με τα παιδιά πόσα πλάνα έχουν χωρέσει και έχουν ενωθεί μεταξύ τους.



Εκφράζουμε σκέψεις και συναισθήματα



- ➔ Ζητάμε από τα παιδιά να παρατηρήσουν τον χώρο του σχολείου και της τάξης στο έργο. *Τι κοινό και τι διαφορετικό βρίσκουν με το δικό τους σχολείο; Είδαν κάτι που θα ήθελαν να υπάρχει και στη δική τους τάξη;*
- ➔ Αν φοιτούν σε ειδικό σχολείο για κωφούς και βαρήκοους, πώς τους φάνηκε η παρουσία της κωφής μαθήτριας σε μια τάξη ενός γενικού σχολείου; Ποιες διαφορές (πλεονεκτήματα / μειονεκτήματα) εντόπισαν ή φαντάζονται ότι υπάρχουν ανάμεσα στους δύο αυτούς τρόπους εκπαίδευσης παιδιών με προβλήματα ακοής;
- ➔ Αν βρίσκονται σε παράλληλη στήριξη, τι ομοιότητες και διαφορές βλέπουν στη λειτουργία της σε σύγκριση με την ταινία;
- ➔ Ελέγχουμε αν κατανόησαν πώς λειτουργεί η παράλληλη στήριξη στο συγκεκριμένο σχολείο, αλλά και γενικότερα. Κατάλαβαν ποια είναι η δασκάλα της παράλληλης στήριξης;
- ➔ Συζητάμε για τον τρόπο με το οποίο συνεργάζονται οι δύο δασκάλες και τις βασικές παιδαγωγικές αρχές που ακολουθούν. *Τι τους προκαλεί εντύπωση; Πώς αντιλαμβάνονται τη φράση ότι οι μαθητές πρέπει να έχουν «ένα σημείο αναφοράς»; (02:28).*

➔ Υπογραμμίζουμε στα παιδιά το γεγονός πως οι συμμαθητές της Ευαγγελίας τη στηρίζουν και τη βοηθούν στα μαθήματα του σχολείου. Αναρωτιόμαστε αν θα ήταν καλό αυτό να συμβαίνει και στην τάξη μας. Συζητάμε για την αξία της αλληλεγγύης μέσα και έξω από την τάξη. Λαμβάνοντας υπόψη και τη λίστα με τα πράγματα στα οποία κάποιο παιδί είναι καλό ή αντιμετωπίζει δυσκολίες, την οποία έχει δημιουργήσει σε προηγούμενη δραστηριότητα, μπορούμε να οργανώσουμε ομάδες ή ζευγάρια αλληλοβοήθειας, που να συνεργάζονται σε τακτική βάση όπως και στην ταινία.

➔ Για την ενίσχυση της έκφρασης, της συνεργασίας και της ενότητας της ομάδας, μπορούμε να οργανώσουμε τακτικές συζητήσεις όπου τα παιδιά θα έχουν την ευκαιρία να μοιραστούν απόψεις, συναισθήματα, επιθυμίες. Εναλλακτικά μπορούμε να δημιουργήσουμε ένα κουτί όπου τα παιδιά θα μπορούν να ρίχνουν επώνυμα ή ανώνυμα σημειώματα με όσα θα ήθελαν να πουν. Διαβάζουμε και συζητάμε τα σημειώματα κάθε εβδομάδα.



➔ Κάποια στιγμή η δασκάλα αναφέρεται στην **κουλτούρα των κωφών** (05:09). Εξηγούμε στα παιδιά τον όρο και ανοίγουμε διάλογο για το αν τα άτομα με προβλήματα ακοής έχουν έναν ιδιαίτερο τρόπο επικοινωνίας, έκφρασης και γενικότερης συμπεριφοράς.

➔ Προτρέπουμε τα παιδιά να καταγράψουν πέντε πράγματα στα οποία κατά τη γνώμη τους η Ευαγγελία τα καταφέρνει καλά. Μπορούν να τα συγκρίνουν με εκείνα στα οποία και τα ίδια τα πάνε καλά και τα κατέγραψαν στην αρχή.

➔ Μοιραζόμαστε την ιδέα να γράψουν γράμματα στην Ευαγγελία ή στους συμμαθητές της για να τους εκφράσουν όσα ένιωσαν ή σκέφτηκαν βλέποντας την ταινία. Εναλλακτικά μπορούν να φτιάξουν μικρά βίντεο με τη βοήθειά μας.

➔ Ρωτάμε τα παιδιά αν πιστεύουν ότι στο σχολείο της ταινίας επικρατεί το πνεύμα της συμπερίληψης, στο οποίο αναφερθήκαμε στην αρχή. Στη συνέχεια τους προτείνουμε να συμπληρώσουν το ερωτηματολόγιο που βρίσκεται στο **Παράρτημα**. Αφού επεξεργαστούμε τις απαντήσεις τους, σε επόμενη συνάντηση παρουσιάζουμε τον δείκτη συμπερίληψης του σχολείου μας, όπως προκύπτει από τις γνώμες των παιδιών και εξετάζουμε όλοι μαζί τι θα μπορούσε να γίνει για να ενισχυθεί ακόμα περισσότερο.



Μπαίνουμε στη θέση των άλλων

- ➔ Παρακινούμε τα παιδιά να μπουν στη θέση της Ευαγγελίας και να γράψουν ένα γράμμα στη δασκάλα ή σε κάποιο συμμαθητή/τρια τους. *Τι φαντάζονται ότι θα τους έγραφε;* Εναλλακτικά, προτείνουμε να δώσουν φωνή στην Ευαγγελία: να γυρίσουν ένα βίντεο υποδυόμενα την Ευαγγελία, λέγοντας αυτά που πιστεύουν ότι θα ήθελε να πει στον υπόλοιπο κόσμο για τον εαυτό της.
- ➔ Προτρέπουμε τα παιδιά να διαλέξουν έναν συμμαθητή ή μια συμμαθήτρια της Ευαγγελίας και αντίστοιχα να μπουν στη θέση τους γράφοντας ένα κείμενο ή μιλώντας σε ένα βίντεο για όσα φαντάζονται πως θα ήθελαν να πουν στη συμμαθητριά τους.
- ➔ Εξελίσσουμε το παιχνίδι της «παγωμένης εικόνας» που αναφέρθηκε πιο πάνω με την τεχνική «οι σκέψεις που ακούγονται»: Αφού μια ομάδα φτιάξει την «παγωμένη εικόνα» μιας σκηνής, ένα άλλο παιδί ακουμπάει στον ώμο όποιον χαρακτήρα θέλει, ο οποίος έτσι «αποκτά φωνή» και εκφράζει σκέψεις ή συναισθήματα του «ρόλου» που υποδύεται. Επίσης, το παιδί μπορεί να σταθεί πίσω από τον «παγωμένο» χαρακτήρα και να δώσει το ίδιο «φωνή» στις κρυμμένες σκέψεις και στα συναισθήματά του.
- ➔ *Τι να ήθελε να πει άραγε η Ευαγγελία στη δασκάλα της; (09:15)*
- ➔ *Σε τι βαθμό ταυτίστηκαν με την Ευαγγελία; Έχουν κοινές ή διαφορετικές εμπειρίες; Έχουν ξαναδεί ταινία για άτομα με προβλήματα ακοής; Πόσο πιστή ήταν η αναπαράσταση της ζωής ενός κωφού παιδιού;*

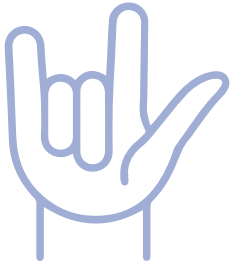

- ➔ *Πώς φαντάζονται την Ευαγγελία ενήλικη; Τι επάγγελμα θα της ταίριαζε να ακολουθήσει; Πώς θα είναι η ζωή της;*
- ➔ Παρακολουθούμε συμπληρωματικά την κινηματογραφημένη διήγηση ενός παραμυθιού στη νοηματική γλώσσα-στο οποίο γίνεται αναφορά στην ταινία- από τα παιδιά του σχολείου και τη δασκάλα τους: **[Το Χρώμα της καρδιάς μου - Παραμύθι στην Ελληνική Νοηματική Γλώσσα](#)**. Παρατηρούμε την πρόοδο των παιδιών στην εκμάθηση και χρήση της γλώσσας. *Είναι κατανοητή η αφήγηση του παραμυθιού; Διακρίνουν πιθανά λάθη; Έχουν κάνει πρόοδο τα παιδιά του σχολείου στην εκμάθηση της νοηματικής γλώσσας;*
- ➔ Ολοκληρώνουμε τις δραστηριότητες παρακολουθώντας ξανά την τελευταία σκηνή και παρακινώντας τα παιδιά να βρουν κι εκείνα μια κίνηση που αντιπροσωπεύει τον εαυτό τους και να παρουσιάσουν το όνομά τους στη νοηματική.



Κάποιες από όλες τις παραπάνω δραστηριότητες μπορούμε να τις προσαρμόσουμε μέσα από το παιχνίδι «Που στέκεσαι; Ψήφισε με τα πόδια σου!»: Στεκόμαστε εμείς ή τοποθετούμε ένα αντικείμενο στο κέντρο του χώρου. Ανακοινώνουμε στα παιδιά πως θα διατυπώσουμε έναν ισχυρισμό και θα πρέπει να αποφασίσουν αν συμφωνούν ή διαφωνούν. Παρουσιάζουμε στη νοηματική ή γραμμένες στον πίνακα διάφορες φράσεις: π.χ. *Η ταινία γυρίστηκε το καλοκαίρι / Η ταινία δημιουργήθηκε από μαθητές / Τα κωφά παιδιά δεν μπορούν να παρακολουθήσουν το γενικό σχολείο / Πιστεύω πως η Ευαγγελία αργότερα θα περάσει το πανεπιστήμιο / Θα ήθελα να ήμουν μαθητής ή μαθήτρια σε αυτό το σχολείο*. Καλούμε τα παιδιά αν συμφωνούν απολύτως να σταθούν ακριβώς δίπλα σε εμάς ή στο αντικείμενο, αν διαφωνούν τελείως να απομακρυνθούν όσο μπορούν, ενώ αν συμφωνούν ή διαφωνούν σε μικρότερο βαθμό να επιλέξουν σε ποιο ενδιάμεσο σημείο θα σταθούν ανάλογα με το βαθμό της συμφωνίας ή της διαφωνίας. Περιμένουμε όλα τα παιδιά να πάρουν θέση και στη συνέχεια τους ζητούμε να δικαιολογήσουν την άποψή τους.



- ➔ Μπορούμε τα έργα που θα προκύψουν από όλες τις δραστηριότητες (κείμενα, ζωγραφιές, video, ηχογραφήσεις κ.α.) να τα αναρτήσουμε σε ψηφιακούς διαδικτυακούς πίνακες χρησιμοποιώντας ελεύθερα προγράμματα όπως το **[Padlet](#)** ή το **[Lino](#)**, έτσι ώστε να έχουμε συγκεντρωμένο όλο το υλικό των παιδιών στο οποίο θα έχει πρόσβαση όλη η τάξη ή και η υπόλοιπη σχολική και εκπαιδευτική κοινότητα.



Τα οπτικοακουστικά έργα των παιδιών μπορούν να φιλοξενηθούν στο Εθνικό Αποθετήριο Οπτικοακουστικών Αρχείων (ΕΑΟΑ) και στις συλλογές μαθητικής δημιουργίας που αναπτύσσει το ΕΚΟΜΕ.

Περιμένουμε τις δημιουργίες σας στο

educate@ekome.media

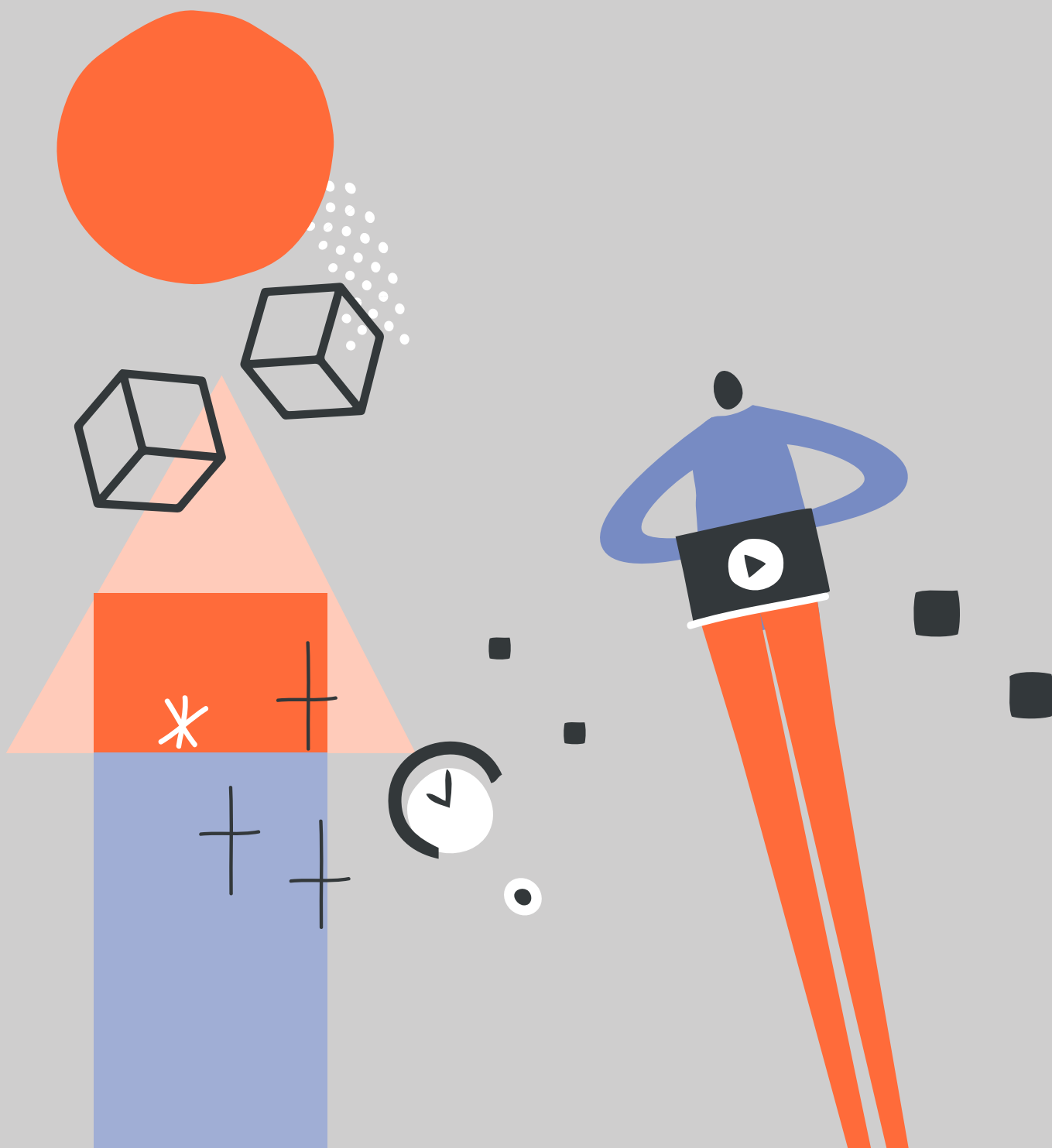

Παιχνίδια προθέρμανσης και ενεργοποίησης

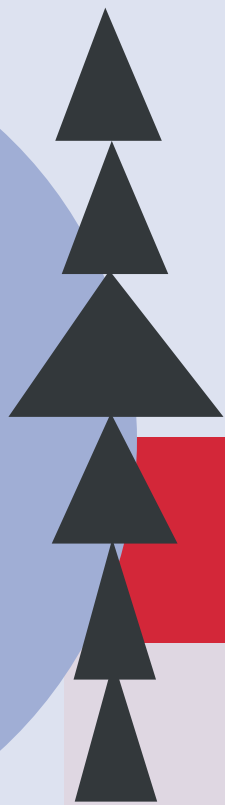

Για να ενεργοποιήσουμε τη δυναμική της ομάδας, να διευκολύνουμε την επικοινωνία και τη συνεργασία, να χαλαρώσουμε, να διασκεδάσουμε, να ελκύσουμε την προσοχή, να ενισχύσουμε την ισότιμη συμμετοχή και τη συναισθηματική εμπλοκή των παιδιών στη διαδικασία, να κινητοποιήσουμε σώμα, συναίσθημα ή να επανασυγκεντρώσουμε την ενέργεια της ομάδας.



Καθρέφτες

Περπατάμε όλοι μαζί ελεύθερα στον χώρο, σε διάφορους ρυθμούς που εναλλάσσονται (πολύ αργά, αργά, πολύ γρήγορα, πάρα πολύ γρήγορα κλπ). Στη συνέχεια, με το νεύμα «στοπ», κάνουμε ζευγάρια αντικριστά, σε μικρή απόσταση. Όποιο παιδί θέλει αρχίζει μια κίνηση και το άλλο την ακολουθεί σαν να είναι ο καθρέφτης του. Όταν θέλουν, χωρίς λόγια, αλλάζει ο «οδηγός» της κίνησης. Στόχος είναι ο συντονισμός των κινήσεων σαν είδωλα σε καθρέφτη. Σε προχωρημένες ομάδες η άσκηση γίνεται και με περισσότερα από δύο άτομα και οδηγείται σε μικρές «χορογραφίες».



Είμαι και χαιρετισμός

Είμαστε σε κύκλο. Κάθε παιδί λέει το όνομά του συνοδεύοντάς το με έναν αυτοσχέδιο χαιρετισμό (π.χ. μια υπόκλιση, μια στροφή, μια κίνηση χεριών, κούνημα κεφαλιού). Τα υπόλοιπα παιδιά επαναλαμβάνουν όλα μαζί το όνομα και τον χαιρετισμό.



Σπασμένο τηλέφωνο / Το σήμα που ταξιδεύει

Τα παιδιά μπαίνουν στη σειρά, το ένα πίσω από το άλλο. Το τελευταίο παιδί σχηματίζει ένα σχήμα στον ώμο ή την πλάτη του μπροστινού. Αυτό με τη σειρά του μεταφέρει αυτό που κατάλαβε στο παιδί που βρίσκεται μπροστά του κ.ο.κ., ώσπου να φτάσει στο πρώτο παιδί στη σειρά. Ελέγχουμε αν μεταφέρθηκε σωστά το μήνυμα! Παραλλαγή του παιχνιδιού: Φτιάχνουμε έναν κύκλο, πιασμένοι χέρι-χέρι. Στόχος είναι να μεταβιβάσουμε ένα σήμα με τα χέρια μας, ώστε αυτό να επιστρέψει σωστά στον «πομπό» (π.χ. σφίγγουμε το χέρι του πρώτου παιδιού στα δεξιά μας, αυτό με τη σειρά του το χέρι του επόμενου παιδιού στα δεξιά του κλπ). Η διαδικασία μπορεί να γίνει και από την ανάποδη φορά ή να στείλουμε δύο σήματα ταυτόχρονα και προς τις δύο κατευθύνσεις. Το σήμα πρέπει να μεταδίδεται με την ίδια ποιότητα που έφυγε (π.χ. διπλό σφίξιμο, δυνατό ή χαλαρό, πεταχτό ή παρατεταμένο) και έχοντας κάνει τον γύρο του κύκλου να φτάσει το ίδιο στον «πομπό». Ιδανικά το παιχνίδι γίνεται με κλειστά τα μάτια και απόλυτη σιωπή, ώστε τα παιδιά να προσέχουν το σήμα που λαμβάνουν και το πώς το μεταδίδουν.



Να αλλάξει θέση όποιος/α

Βάζουμε τις καρέκλες σε κλειστό κύκλο (μία λιγότερη από το σύνολο όσων παίζουν). Αυτός/ή που στέκεται όρθιος στο κέντρο του κύκλου κάνει μια δήλωση (π.χ. «Έχω μια γάτα», «Μου αρέσει ο χορός», «Έχω ανέβει σε βουνό»). Όσα παιδιά νιώθουν ότι ισχύει η δήλωση και για τα ίδια, πρέπει να αλλάξουν γρήγορα καρέκλες. Αυτός/ή που μένει χωρίς καρέκλα κάνει μια άλλη δήλωση, κ.ο.κ. Ειδικά για το συγκεκριμένο πλαίσιο: Μπορούν οι δηλώσεις να έχουν να κάνουν με τον κινηματογράφο (π.χ. «Μου αρέσουν οι κωμωδίες», «Ξέρω τι κάνει ένας σκηνογράφος», «Έχω δει ασπρόμαυρη ταινία»).



Ποιοι είμαι;

Τα παιδιά σχεδιάζουν έναν ήλιο και στις ακτίνες του γράφουν λέξεις ή φράσεις που θεωρούν ότι εκφράζουν την προσωπικότητά / ταυτότητά τους (απαντώντας στις ερωτήσεις: Τι θα έλεγες για να παρουσιάσεις τον εαυτό σου; Τι είναι σημαντικό/ενδιαφέρον να ξέρουν οι άλλοι/ες για σένα;). Μετά μοιράζονται με τα υπόλοιπα παιδιά τις διαφορετικές πτυχές του εαυτού τους και βρίσκουν κοινά και διαφορετικά στοιχεία.



Συλλογικά πορτρέτα

Τα παιδιά κάθονται σε δύο ομόκεντρους κύκλους έτσι ώστε κάθε μαθητής από τον εξωτερικό κύκλο να έχει μπροστά του ένα μαθητή από τον εσωτερικό κύκλο. Όσοι είναι στον εξωτερικό κύκλο έχουν ένα λευκό χαρτί A4 και μαρκαδόρο. Ξεκινάνε να ζωγραφίζουν το πορτρέτο του απέναντί τους. Μετά από ένα λεπτό, με ένα παλαμάκι ή άλλο σήμα, σταματάνε να ζωγραφίζουν και όσοι κάθονται στον εξωτερικό κύκλο μετακινούνται μια θέση δεξιά. Έχοντας πλέον ένα νέο παιδί απέναντί τους, συνεχίζουν το σχέδιο που ξεκίνησε το προηγούμενο. Τα «ζευγάρια» αλλάζουν συνεχώς, καθώς ο ένας κύκλος ανά ένα λεπτό μετακινείται κατά μία θέση, οπότε κάθε πορτρέτο συν-φιλοτεχνείται από πολλούς «ζωγράφους». Επαναλαμβάνουμε τη διαδικασία αλλάζοντας τους κύκλους, ώστε όλα τα παιδιά να περάσουν από τη θέση του ζωγράφου και να έχουν όλα ένα συλλογικά φτιαγμένο πορτρέτο.

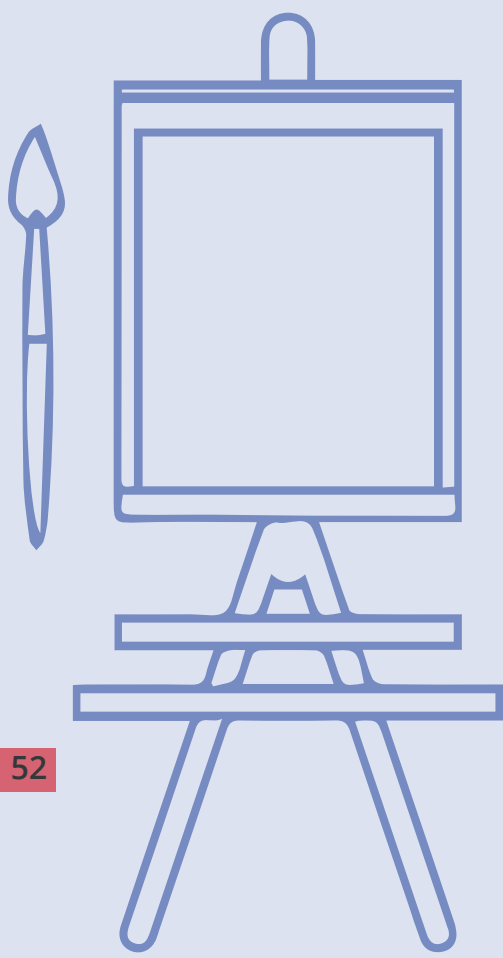



Παιχνίδια αξιολόγησης και ανασκόπησης

Για το τέλος μιας δραστηριότητας ή μιας σειράς δραστηριοτήτων, για να ανταλλάξουμε αντιδράσεις, σκέψεις και παρατηρήσεις, να μοιραστούμε εμπειρίες, να αναστοχαστούμε, να έχουμε μια γρήγορη ανατροφοδότηση.



Με μια μπάλα

Τα παιδιά πετούν μια μπάλα το ένα στο άλλο. Όταν κάποιος παίρνει την μπάλα λέει ένα πράγμα που έμαθε ή που μπορεί να χρησιμοποιήσει από τη δραστηριότητα, ένα συναίσθημα που ένιωσε, μια λέξη για το μέλλον κλπ.



Συλλογική σύνοψη

Θέτουμε μια ερώτηση (π.χ. «Τι θα θυμάσαι ιδιαίτερα από τη σημερινή δραστηριότητα;») ή μια ανοιχτή δήλωση (π.χ. «Αυτό που μου άρεσε περισσότερο ήταν... αυτό που μου άρεσε λιγότερο ήταν...», «Το πιο αστείο ήταν... Το πιο σοβαρό ήταν...», «Ακόμη αναρωτιέμαι...», «Μια λέξη ή μια φράση που περιγράφει τα συναισθήματά μου είναι...», «Κατάλαβα... Χρειάζομαι...», «Έμαθα...», «Τώρα θα ήθελα να... / ελπίζω να...») και ακούμε ο ένας τον άλλο. Αν θέλουμε να εμβαθύνουμε περισσότερο, ρωτάμε και «γιατί» (π.χ. γιατί σου άρεσε αυτό περισσότερο/λιγότερο ή γιατί διάλεξες αυτή τη φράση).



Ομαδικός πίνακας ανακοινώσεων

Κάθε παιδί με τη σειρά του προσθέτει μια λέξη ή μια εικόνα (μπορεί να είναι σε post-it) σε μια ομαδική «έκθεση». Μπορεί να έχει γράψει (ή ζωγραφίσει) κάτι που έμαθε, του άρεσε περισσότερο, τι νιώθει κ.λπ. Μπορούμε να φτιάξουμε διαφορετικές στήλες (έμαθα / ένιωσα / μου άρεσε) ή να είναι ανάμικτα. Αφού δούμε όλοι τα χαρτάκια των άλλων, λέμε λίγα λόγια για τη λέξη / εικόνα μας.



Τοποθετηθείτε!

Σκεφτόμαστε 3-4 ερωτήσεις που θέλουμε να κάνουμε (π.χ. «Σου άρεσε η δραστηριότητα;», «Έμαθες κάτι νέο;»). Φτιάχνουμε 4 χαρτιά A4 που αναγράφουν «Ναι», «Όχι», «Δεν ξέρω», «Θα ήθελα να πω κάτι», και τα κολλάμε σε 4 διαφορετικά σημεία της αίθουσας. Εξηγούμε ότι είναι τέσσερις διαφορετικές οπτικές. Λέμε μία μία τις ερωτήσεις και δίνουμε χρόνο ώστε κάθε παιδί να πάει δίπλα στο χαρτί που αντιπροσωπεύει τη γνώμη του. Καλούμε όσους έχουν πάει στο σημείο «Θα ήθελα να πω κάτι» να πουν τα σχόλιά τους.



Το σακίδιο

Ζητάμε από τα παιδιά να σκεφτούν τι έμαθαν στη διάρκεια της δραστηριότητας. Δίνουμε χαρτί και μαρκαδόρους και τους λέμε να ζωγραφίσουν ένα μεγάλο σακίδιο, μέσα στο οποίο θα «βάλουν», (με λέξεις, σύμβολα ή ζωγραφιές), ιδέες, ελπίδες, συναισθήματα, αξίες, εικόνες, ανθρώπους κ.λπ. που θέλουν να «πάρουν μαζί» τους. Μπορούν επίσης να φτιάξουν ένα καλάθι στο οποίο θα βάλουν αυτά που θέλουν να «αφήσουν πίσω», όπως προηγούμενες ιδέες, δύσκολες στιγμές κ.λπ.

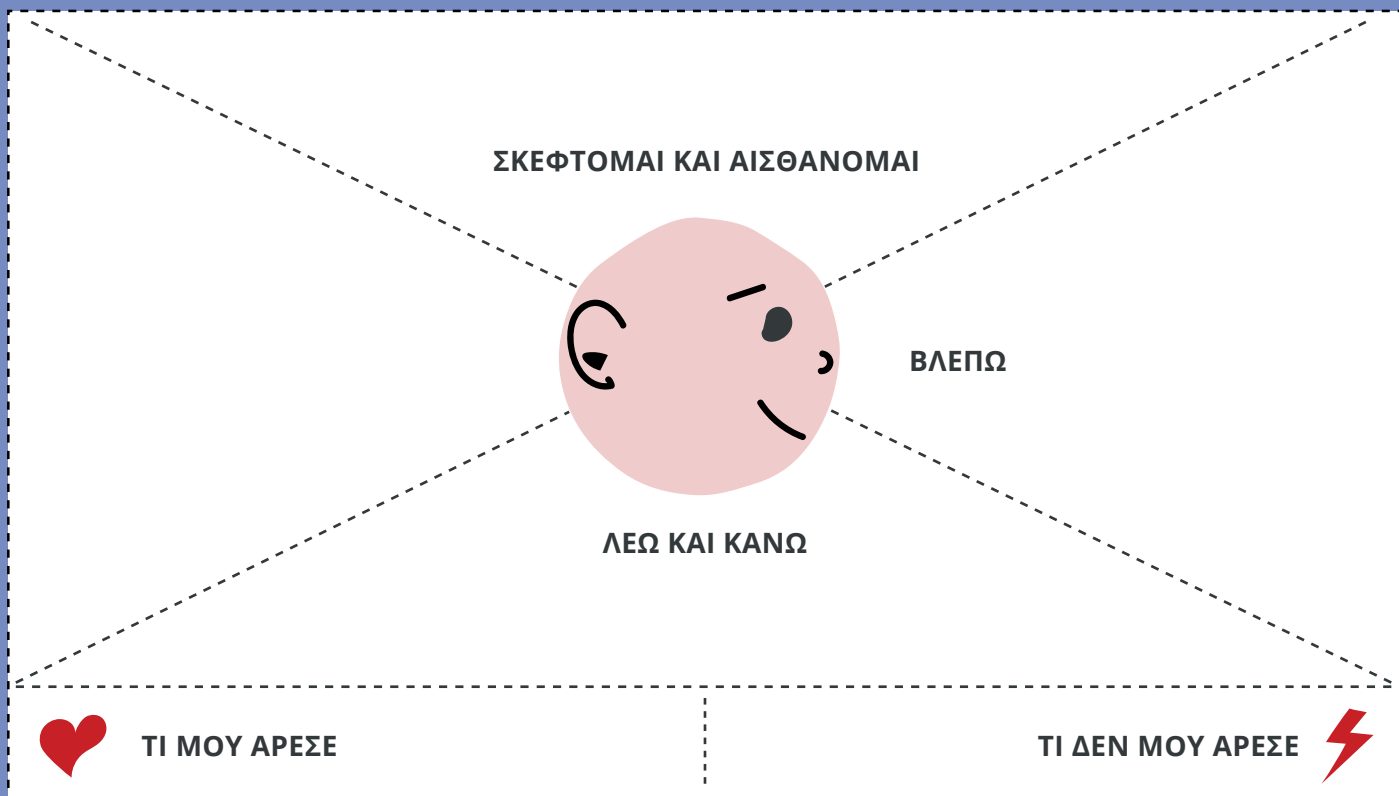

Τυπώνουμε την παραπάνω εικόνα, δίνουμε ένα αντίγραφο στα παιδιά και τα καλούμε να συμπληρώσουν τον χάρτη ενσυναίσθησης.

Σκέφτομαι και Αισθάνομαι: Τι σκεφτόσουν και αισθανόσουν κατά τη διάρκεια της δράσης και μετά την ολοκλήρωσή της;

Λέω και κάνω: Τι έλεγες και τι έκανες κατά τη διάρκεια της δράσης;

Βλέπω: Τι έβλεπες να κάνουν τα άλλα παιδιά κατά τη διάρκεια της δράσης;

3.

Οδηγός μελέτης για παιδιά με προβλήματα όρασης

α.

Προετοιμαζόμαστε για την παρακολούθηση της ταινίας!

β.

Ανακαλύπτουμε την ταινία, διερευνούμε το γιατί και το πώς

γ.

Εκφράζουμε σκέψεις και συναισθήματα

δ.

Μπαίνουμε στη θέση των άλλων

ε.

Παιχνίδια προθέρμανσης και ενεργοποίησης

στ.

Παιχνίδια αξιολόγησης και ανασκόπησης

Προετοιμαζόμαστε για την παρακολούθηση της ταινίας!

*Μπαίνουμε
στο κλίμα της ταινίας,
ερχόμαστε σε (μια πρώτη)
επαφή με το θέμα της,
μιλάμε για το πλαίσιο,
προκαλούμε το ενδιαφέρον
και την περιέργεια
των παιδιών.*



- ➔ Συζητάμε με τα παιδιά για το αν τους αρέσει να παρακολουθούν δια της ακοής ταινίες ή σειρές και τις δυσκολίες που τυχόν αντιμετωπίζουν. Τα ενημερώνουμε ότι πρόκειται να παρακολουθήσουν μια ταινία με ακουστική περιγραφή για άτομα με προβλήματα όρασης. Τους παρουσιάζουμε το συγκεκριμένο εργαλείο προσβασιμότητας. *Έχουν ανάλογη προηγούμενη εμπειρία;*
- ➔ Μπορούμε να αναφερθούμε στις **ραδιοφωνικές εκδοχές κινηματογραφικών και θεατρικών έργων**, οι οποίες παλαιότερα είχαν γνωρίσει μεγάλη απήχηση και στη χώρα μας. Με αυτόν τον τρόπο θα βοηθήσουμε τα παιδιά να συνειδητοποιήσουν ότι ο κινηματογράφος - όπως και το θέατρο - μπορεί να λειτουργήσει και αποκλειστικά με την ηχητική του διάσταση.
- ➔ Περιγράφουμε τα ιδιαίτερα χαρακτηριστικά των ντοκιμαντέρ, τις διαφορές τους από τις ταινίες μυθοπλασίας. Καλούμε τα παιδιά να θυμηθούν ντοκιμαντέρ που ίσως έχουν παρακολουθήσει. Χρήσιμο υλικό για το ντοκιμαντέρ [εδώ](#).

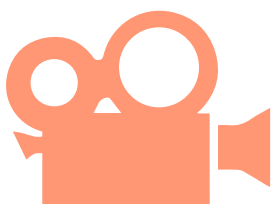

- ➔ Κάνουμε λόγο για τη σημασία της κινηματογραφικής παιδείας και της χρήσης του κινηματογράφου στο σχολείο. Κάνουμε λόγο για τις δράσεις και τα προγράμματα του Φεστιβάλ Κινηματογράφου Χανίων, στα πλαίσια του οποίου δημιουργήθηκε η ταινία. Παρουσιάζουμε τις **δράσεις και τα προγράμματα του ΕΚΟΜΕ**.

- ➔ Παρουσιάζουμε σύντομα την ταινία: θέμα, σύνοψη, συντελεστές.
- ➔ Με αφορμή το θέμα της ταινίας μοιραζόμαστε σκέψεις για την αισθητηριακή αναπηρία γενικότερα, και ειδικότερα για τα άτομα με **ακουστική ανεπάρκεια**. Μπορούμε επίσης:
 - να συζητήσουμε για τυχόν προσωπικές σχέσεις και επαφές με άτομα/παιδιά με προβλήματα ακοής.
 - να μιλήσουμε για τη **νοηματική γλώσσα**.



- ➔ Μιλάμε στα παιδιά για το χωριό **Εμπρόσνερος Αποκορώνου Κρήτης**, στο οποίο βρίσκεται το σχολείο της ταινίας.
- ➔ Αναφερόμαστε στην κοινωνική στάση απέναντι στα άτομα με αναπηρία και πιο συγκεκριμένα στις βασικές αρχές συμπερίληψης στο σχολείο και στο ευρύτερο κοινωνικό σύνολο. Παρουσιάζουμε τον θεσμό της παράλληλης στήριξης, που αποτελεί βασικό θέμα της ταινίας.



- ➔ Προτείνουμε να μιλήσουν όλα για πέντε πράγματα στα οποία τα πάνε πολύ καλά και πέντε πράγματα στα οποία αντιμετωπίζουν δυσκολίες. Τα συγκεντρώνουμε και τα συζητάμε, έτσι ώστε να ενισχύσουμε τη θετική αυτοεικόνα, αλλά και για να τα βοηθήσουμε να αντιληφθούν ότι οι δυσκολίες είναι κομμάτι του εαυτού μας και ταυτόχρονα κάτι κοινό σε όλους τους ανθρώπους.





**Ανακαλύπτουμε
την ταινία,
διερευνούμε
το γιατί και το πώς**

**Ερμηνεύουμε,
αναλύουμε,
αναπαριστούμε**



- ➔ Ζητάμε από τα παιδιά να εκφράσουν τις πρώτες εντυπώσεις τους. *Τους άρεσε η ταινία; Υπάρχει κάτι (πράξη ή φράση, πρόσωπο ή αντικείμενο) που τους έκανε ιδιαίτερη θετική ή αρνητική εντύπωση; Υπάρχει κάτι που τα προβλημάτισε, που δεν καταλάβαν καλά; Θέλουν να ρωτήσουν κάτι; Διερευνούμε αν υπήρχε στην ακουστική περιγραφή κάτι που δεν αντιστοιχούσε στη γνώση και στην εμπειρία τους. Για παράδειγμα, γνωρίζουν τι είναι τα γκράφιτι ή κατανοούν τι σημαίνει το ρήμα «νοηματίζει»; Ίσως χρειαστεί να τους εξηγήσουμε τι εννοεί η δασκάλα όταν ζητά από τα παιδιά να τοποθετήσουν δίπλα τους τον Πωλ, τον ήρωα του παραμυθιού που τους διηγείται.*
- ➔ Αναζητούμε το κεντρικό θέμα (ή τα θέματα) της ταινίας, τον σκοπό της δημιουργίας της, τους κεντρικούς ή δευτερεύοντες χαρακτήρες.
- ➔ *Πόσο πετυχημένο βρίσκουν τον τίτλο «Ένα σχολείο, δύο κόσμοι»; Πώς αντιλαμβάνονται το νόημά του; Προτείνουμε στα παιδιά να σκεφτούν εναλλακτικούς τίτλους για την ταινία, να τους παρουσιάσουν και να εξηγήσουν την επιλογή τους.*
- ➔ Προτρέπουμε να συμπληρώσουν με τη φαντασία τους την εικόνα του σχολείου και της Ευαγγελίας και να μας τα περιγράψουν.

- ➔ *Πώς φαντάζονται τις δασκάλες; Ποια είναι η πιθανή ηλικία τους; Ποιος ο χαρακτήρα τους;*
- ➔ *Εξετάζουμε πώς παρουσιάζεται η σχέση μεταξύ των δύο δασκάλων της τάξης, η σχέση τους με τα παιδιά, η σχέση των παιδιών μεταξύ τους και πιο συγκεκριμένα με την Ευαγγελία.*
- ➔ *Εντόπισαν την κρητική προφορά των μαθητών; Αντιλαμβάνονται κάποια ιδιαίτερα χαρακτηριστικά της; Συμπληρωματικά ακούμε αποσπάσματα κρητικής προφοράς από το [διαδίκτυο](#).*
- ➔ *Προτείνουμε να γράψουν (στο σχολείο ή στο σπίτι) ή να αφηγηθούν μια μικρή περίληψη της ταινίας.*

Κατανοούμε τη γλώσσα του σινεμά, παίζουμε και δημιουργούμε με κινηματογραφικά εργαλεία και τεχνικές

- ➔ *Συζητάμε για το πώς τους φάνηκε η ακουστική περιγραφή, αν τους βοήθησε να αντιληφθούν ή να φανταστούν τι συμβαίνει στην ταινία, αν υπήρχε διαφορά από το να ακούν τους ήχους μιας ταινίας όπως συνήθως. *Αντιλήφθηκαν τη συμπληρωματική της λειτουργία ως προς την υπόλοιπη ηχητική διάσταση της ταινίας; Ένωσαν ποτέ ότι χρειάζονται περισσότερες πληροφορίες; Ζητάμε να συγκρίνουν με την πιθανή εμπειρία του να ακούν κάποιον να διαβάξει ένα λογοτεχνικό κείμενο (π.χ. [Ο ευτυχισμένος πρίγκηπας](#)).**
- ➔ *Η ταινία ανταποκρίνεται στον ορισμό και την περιγραφή του ντοκιμαντέρ που παρουσιάστηκαν στην αρχή; Ποια κριτήρια των ταινιών τεκμηρίωσης εντόπισαν; Είχαν εμπειρία από μια ταινία σαν κι αυτή στο παρελθόν;*
- ➔ *Εντοπίζουμε μεταβάσεις από μια σκηνή στην άλλη, και επαναλαμβάνουμε τις σκηνές (π.χ. 05:55, 06:10). Προσπαθούμε να βοηθήσουμε τα παιδιά να αντιληφθούν τις μεταβάσεις από την αλλαγή στο ηχητικό περιβάλλον ή το θεματικό περιεχόμενο των σκηνών.*

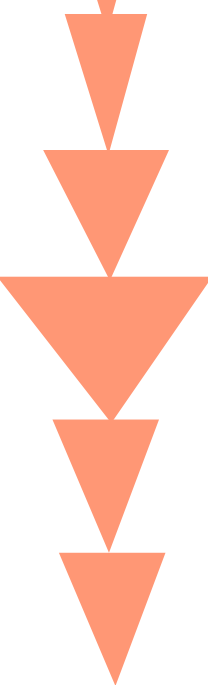
- 
- ➔ Μιλάμε στα παιδιά για το μιξάζ, την τεχνική σύνδεσης των ηχητικών αποσπασμάτων μιας ταινίας. Μπορούμε να ηχογραφήσουμε -με τη βοήθεια και ενός κινητού τηλεφώνου- διάφορες συνομιλίες των παιδιών ή αποσπάσματα από το μάθημα και να τα ακούσουμε όλοι μαζί. Στη συνέχεια επιλέγουμε μαζί με τα παιδιά τη σειρά με την οποία θα τα ενώσουμε για να δημιουργηθεί μια συνεκτική ηχητική αναπαράσταση του κλίματος την τάξη. Αφού ολοκληρώσουμε τη μίξη με τη βοήθεια ενός ελεύθερου λογισμικού προγράμματος επεξεργασίας ήχου (π.χ. [Audacity](#)), ακούμε ξανά, όλοι μαζί, το αποτέλεσμα.
 - ➔ Βοηθάμε τα παιδιά να αντιληφθούν δύο συνήθεις τρόπους κινηματογράφησης στα ντοκιμαντέρ: α. όταν τα πρόσωπα αφηγούνται ή σχολιάζουν (π.χ. 02:20). Σε ποιον νομίζουν ότι απευθύνονται; β. όταν παρακολουθούμε αποσπάσματα από τη ζωή των προσώπων (π.χ. 00:40). Αναρωτιόμαστε για τη σημασία και τη λειτουργία των δύο κινηματογραφικών πρακτικών.

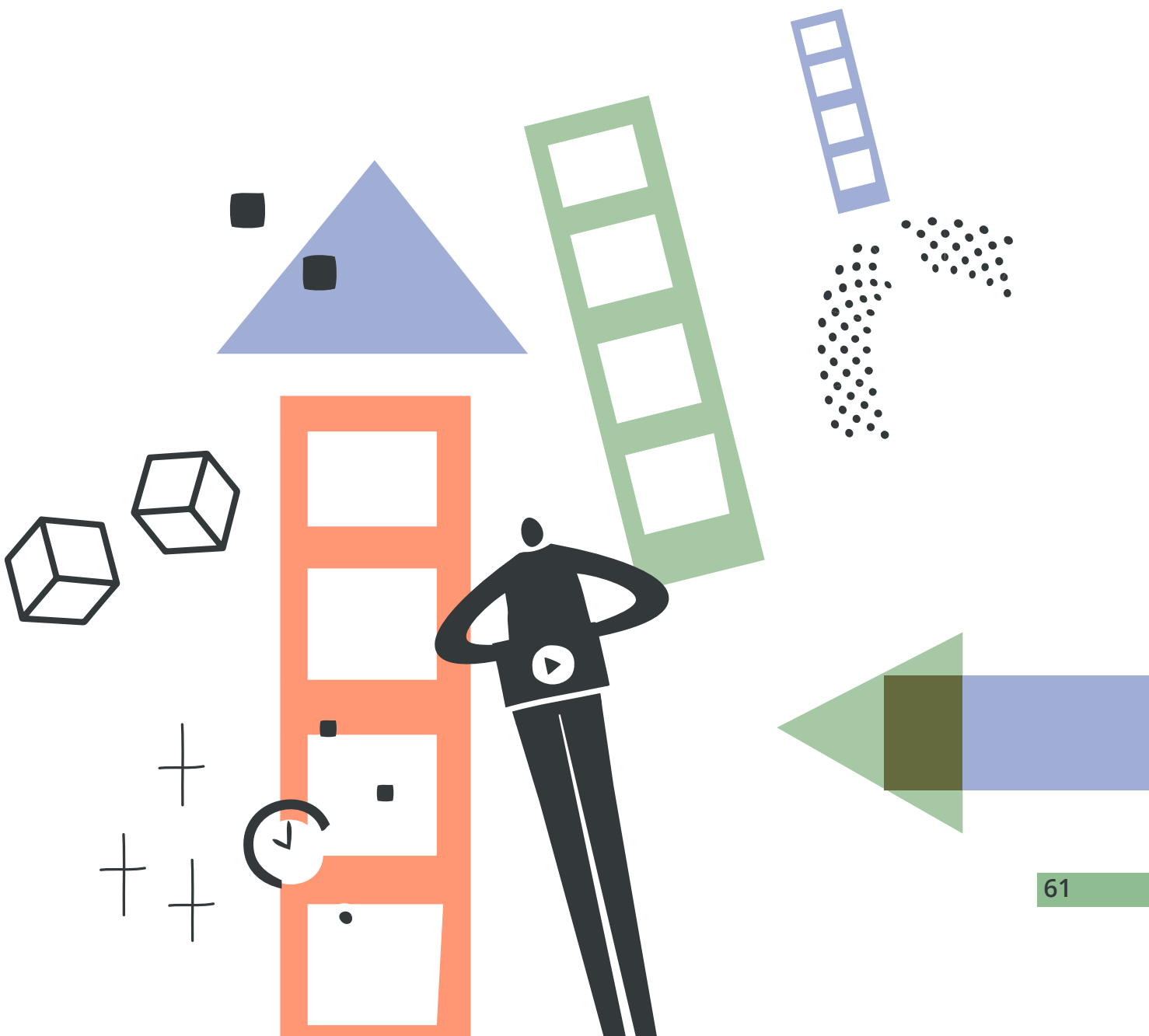

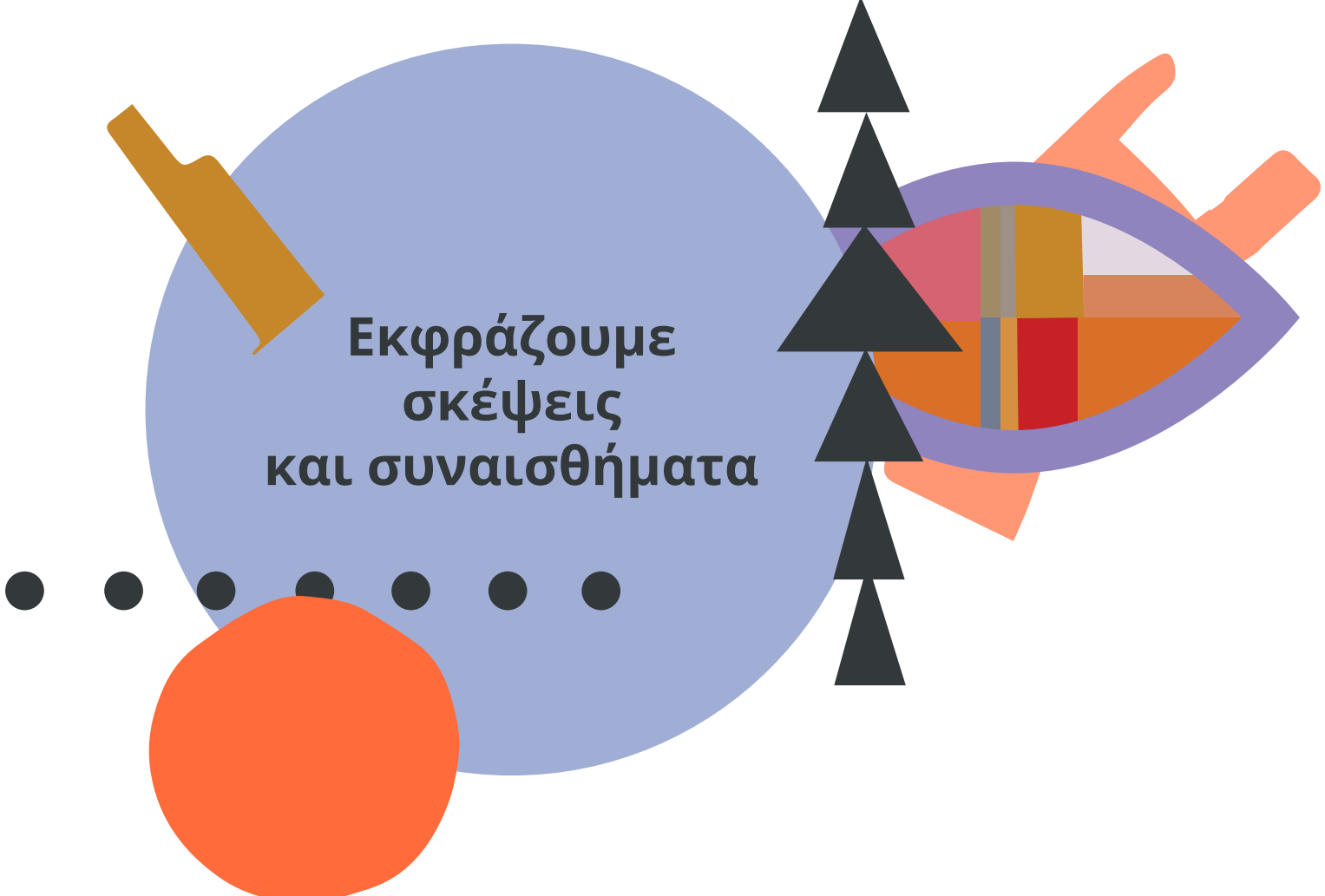

Εκφράζουμε σκέψεις και συναισθήματα

- ➔ Πώς τους φάνηκε η παρουσία της κωφής μαθήτριας σε μια τάξη ενός γενικού σχολείου; Θα μπορούσε και ένα παιδί με προβλήματα όρασης να ήταν σε παράλληλη στήριξη;
- ➔ Ελέγχουμε αν κατάλαβαν πώς λειτουργεί η παράλληλη στήριξη στο συγκεκριμένο σχολείο, αλλά και γενικότερα. Κατάλαβαν ποια είναι η δασκάλα της παράλληλης στήριξης;
- ➔ Συζητάμε για τον τρόπο με το οποίο συνεργάζονται οι δύο δασκάλες και τις βασικές παιδαγωγικές αρχές που ακολουθούν. Τι τους προκαλεί εντύπωση; Πώς αντιλαμβάνονται τη φράση ότι οι μαθητές πρέπει να έχουν «ένα σημείο αναφοράς»; (02:28).
- ➔ Υπογραμμίζουμε στα παιδιά το γεγονός πως οι συμμαθητές της Ευαγγελίας τη στηρίζουν και τη βοηθούν στα μαθήματα του σχολείου. Αναρωτιόμαστε αν θα ήταν καλό αυτό να συμβαίνει και στην τάξη μας. Συζητάμε για την αξία της αλληλεγγύης μέσα και έξω από την τάξη. Λαμβάνοντας υπόψη και τη λίστα με τα πράγματα στα οποία κάποιο παιδί είναι καλό ή αντιμετωπίζει δυσκολίες, την οποία έχει δημιουργήσει σε προηγούμενη δραστηριότητα, μπορούμε να οργανώσουμε ομάδες ή ζευγάρια αλληλοβοήθειας, που να συνεργάζονται σε τακτική βάση όπως και στην ταινία.





- ➔ Για την ενίσχυση της έκφρασης, της ενότητας και της συνεργασίας, μπορούμε να οργανώσουμε τακτικές συζητήσεις της ομάδας όπου τα παιδιά θα έχουν την ευκαιρία να εκφράσουν απόψεις, συναισθήματα, επιθυμίες.
- ➔ Κάποια στιγμή η δασκάλα αναφέρεται στην **κουλτούρα των κωφών** (05:09). Εξηγούμε στα παιδιά τον όρο και ανοίγουμε διάλογο για το αν κατά τη γνώμη τους υπάρχει αντίστοιχη κουλτούρα τυφλών και ποια είναι τα χαρακτηριστικά της.
- ➔ Προτρέπουμε τα παιδιά να καταγράψουν πέντε πράγματα στα οποία κατά τη γνώμη τους η Ευαγγελία τα καταφέρνει καλά. Μπορούν να τα συγκρίνουν με εκείνα στα οποία και τα ίδια τα πάνε καλά και τα κατέγραψαν στην αρχή.
- ➔ Μοιραζόμαστε την ιδέα να γράψουν γράμματα στην Ευαγγελία ή στους συμμαθητές για να τους εκφράσουν όσα ένιωσαν ή σκέφτηκαν βλέποντας την ταινία. Εναλλακτικά, μπορούν να ηχογραφήσουν τις σκέψεις τους.
- ➔ Ρωτάμε τα παιδιά αν πιστεύουν ότι στο σχολείο της ταινίας επικρατεί το πνεύμα της συμπερίληψης, στο οποίο αναφερθήκαμε στην αρχή. Στη συνέχεια, κάνοντας ερωτήσεις στο καθένα συμπληρώνουμε το ερωτηματολόγιο που βρίσκεται στο **Παράρτημα**. Αφού επεξεργαστούμε τις απαντήσεις τους, σε επόμενη συνάντηση παρουσιάζουμε τον δείκτη συμπερίληψης του σχολείου, όπως προκύπτει από τις γνώμες των παιδιών και εξετάζουμε όλοι μαζί τι θα μπορούσε να γίνει για να ενισχυθεί ακόμα περισσότερο.



Μπαίνουμε στη θέση των άλλων



- ➔ Παρακινούμε τα παιδιά να μπουν στη θέση της Ευαγγελίας και να γράψουν εκ μέρους της ένα γράμμα στη δασκάλα της παράλληλης στήριξης ή σε κάποιο από τα παιδιά της τάξης της. *Τι φαντάζονται ότι θα τους έγραφε; Εναλλακτικά προτείνουμε να δώσουν φωνή στην Ευαγγελία: Τα ηχογραφούμε, ενώ υποδύονται την Ευαγγελία, εκφράζοντας αυτά που πιστεύουν ότι θα ήθελε να πει στον υπόλοιπο κόσμο για τον εαυτό της.*
- ➔ *Τι άραγε ήθελε να πει η Ευαγγελία στη δασκάλα της; (09:15)*
- ➔ *Πώς φαντάζονται τη ζωή της Ευαγγελίας στο σπίτι και στις υπόλοιπες κοινωνικές δραστηριότητες; Ποιες πιστεύουν ότι είναι οι μεγαλύτερες δυσκολίες που αντιμετωπίζουν τα παιδιά με προβλήματα ακοής στο σχολείο, στο σπίτι, στη μετακίνηση, στο παιχνίδι; Τι πρέπει να προσέχουν; Τι θα μπορούσε να γίνει για να μειωθούν τα προβλήματα;*
- ➔ *Πώς φαντάζονται την Ευαγγελία ενήλικη; Τι επάγγελμα θα της ταίριαζε να ακολουθήσει; Πώς θα είναι η ζωή της;*
- ➔ *Πόσο κοντά ένωσαν την Ευαγγελία; Κατά τη γνώμη τους τα άτομα με προβλήματα ακοής τι κοινές ή διαφορετικές εμπειρίες / επιθυμίες / δυσκολίες έχουν με τα άτομα με προβλήματα όρασης;*
- ➔ Προτρέπουμε τα παιδιά να διαλέξουν ένα συμμαθητή ή μια συμμαθήτρια της Ευαγγελίας και αντίστοιχα να μπουν στη θέση τους γράφοντας ή ηχογραφώντας όσα φαντάζονται πως θα ήθελαν να πουν στη συμμαθήτριά τους.
- ➔ Ακολουθώντας το παράδειγμα της δασκάλας (04:55) υποδεικνύουμε στα παιδιά να προφέρουν γράμματα ή λέξεις πιάνοντας ελαφρά το λαιμό τους έτσι ώστε να νιώσουν την ξεχωριστή δόνηση των ήχων.
- ➔ Δοκιμάζουμε με τα παιδιά τους τρόπους εκφοράς των χειλικών, συριστικών και οδοντικών φθόγγων, έτσι ώστε να αντιληφθούν την απτή, σωματική διάσταση της ομιλίας.







Τα οπτικοακουστικά έργα των παιδιών μπορούν να φιλοξενηθούν στο Εθνικό Αποθετήριο Οπτικοακουστικών Αρχείων (ΕΑΟΑ) και στις συλλογές μαθητικής δημιουργίας που αναπτύσσει το ΕΚΟΜΕ.

Περιμένουμε τις δημιουργίες σας στο

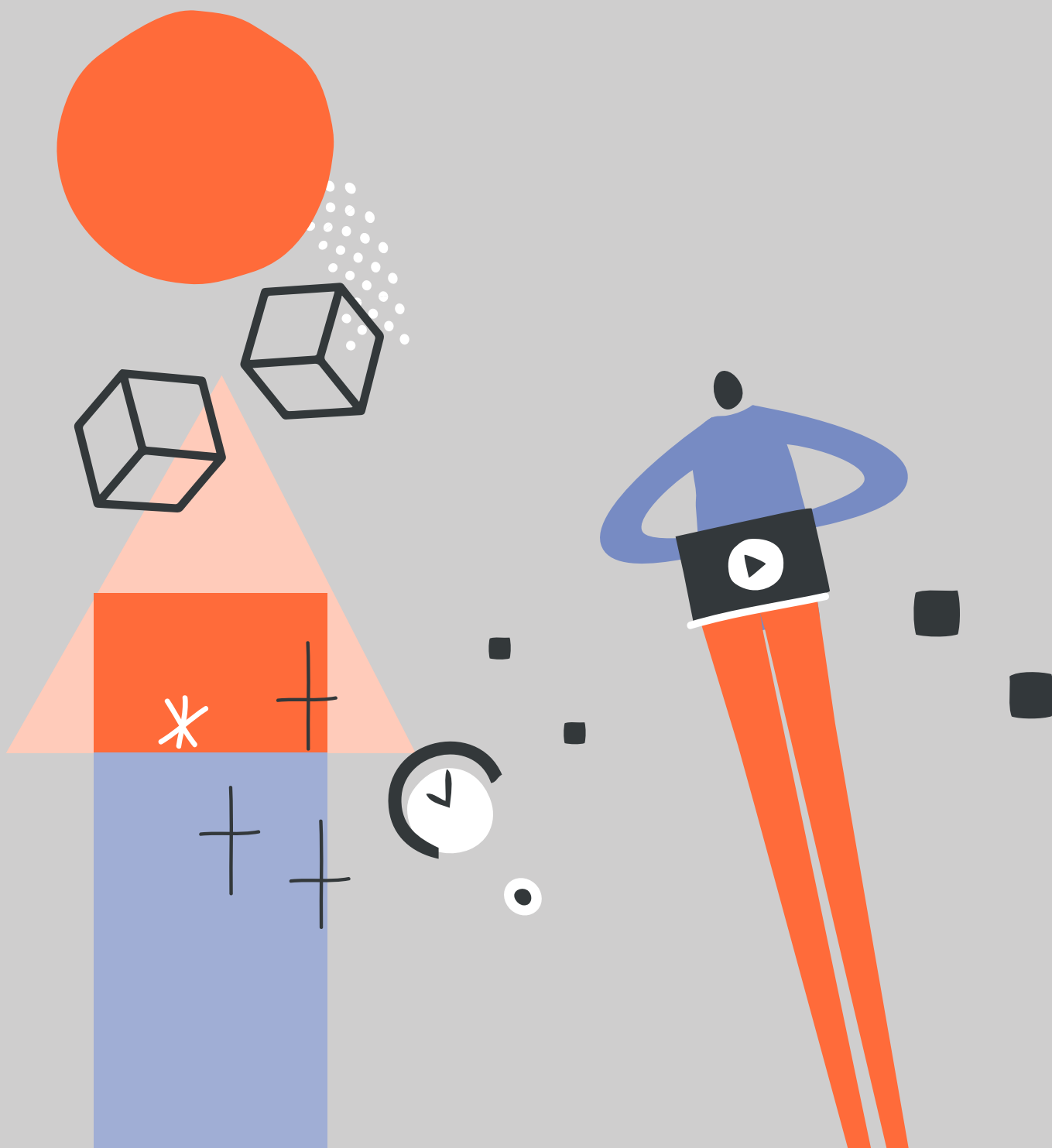
educate@ekome.media





Παιχνίδια προθέρμανσης και ενεργοποίησης

Για να ενεργοποιήσουμε τη δυναμική της ομάδας, να διευκολύνουμε την επικοινωνία και τη συνεργασία, να χαλαρώσουμε, να διασκεδάσουμε, να ελκύσουμε την προσοχή, να ενισχύσουμε την ισότιμη συμμετοχή και τη συναισθηματική εμπλοκή των παιδιών στη διαδικασία, να κινητοποιήσουμε σώμα, συναίσθημα ή να επανασυγκεντρώσουμε την ενέργεια της ομάδας.



Το όνομά μου είναι... με ήχους

Είμαστε σε κύκλο. Κάθε παιδί λέει το όνομά του με όποιο τρόπο θέλει (δυνατά, τραγουδιστά, ψιθυριστά κ.λπ.) και το συνοδεύει με έναν αυτοσχέδιο ήχο (π.χ. μιμούμενο τη φωνή ενός ζώου, ήχους του περιβάλλοντος, σφυρίγματα, παλαμάκια, χτυπώντας τα πόδια). Τα υπόλοιπα παιδιά επαναλαμβάνουν όλα μαζί το όνομα και τον ήχο με τον ίδιο τρόπο που ακούστηκαν.



Βρείτε το ταίρι σας

Χωρίζουμε τα παιδιά σε ομάδες δύο ή τριών που κάθε μία αντιστοιχεί σε ένα ζώο. Λέμε στο κάθε παιδί κρυφά στο αυτί ποιο ζώο είναι. Στη συνέχεια καλούμε όλα τα ζώα της ίδιας ομάδας να παράγουν τους ανάλογους ήχους π.χ. οι σκύλοι να γαβγίζουν, οι γάτες να νιαουρίζουν κ.ο.κ. Τα παιδιά της ίδιας ομάδας θα πρέπει να μαντέψουν από τη φωνή που είναι τα υπόλοιπα μέλη της ομάδας τους.



Αλήθεια ή Ψέμα;

Καλούμε κάθε παιδί να πει τρία πράγματα ή γεγονότα για τον εαυτό του ή τη ζωή του, από τα οποία δύο είναι αλήθεια και ένα είναι ψέμα. Τα υπόλοιπα παιδιά προσπαθούν να βρουν ποιο είναι το ψέμα.



Σπασμένο τηλέφωνο / Το σήμα που ταξιδεύει

Τα παιδιά μπαίνουν στη σειρά, το ένα πίσω από το άλλο. Το τελευταίο παιδί σχηματίζει ένα σχήμα στον ώμο ή την πλάτη του μπροστινού. Αυτό με τη σειρά του μεταφέρει ό,τι κατάλαβε στο παιδί που βρίσκεται μπροστά του κ.ο.κ. ώσπου να φτάσει στο πρώτο παιδί στη σειρά. Ελέγχουμε αν μεταφέρθηκε σωστά το μήνυμα! Παραλλαγή του παιχνιδιού: Φτιάχνουμε έναν κύκλο, πιασμένοι χέρι-χέρι. Στόχος είναι να μεταβιβάσουμε ένα σήμα με τα χέρια μας ώστε αυτό να επιστρέψει σωστά στον «πομπό» (π.χ. σφίγγουμε το χέρι του πρώτου παιδιού στα δεξιά μας, αυτό με τη σειρά του το χέρι του επόμενου παιδιού στα δεξιά του κ.λπ.). Η διαδικασία μπορεί να γίνει και από την ανάποδη φορά ή να στείλουμε δύο σήματα ταυτόχρονα και προς τις δύο κατευθύνσεις. Το σήμα πρέπει να μεταδίδεται με την ίδια ποιότητα που έφυγε (π.χ. διπλό σφίξιμο, δυνατό ή χαλαρό, πεταχτό ή παρατεταμένο) και έχοντας κάνει τον γύρο του κύκλου να φτάσει αναλλοίωτο στον «πομπό».



Μια ιστορία... λέξη-λέξη

Τα παιδιά στέκονται σε κύκλο κρατώντας το ένα το χέρι του άλλου. Τους λέμε ότι όλοι μαζί θα φτιάξουμε μια ιστορία, αλλά κάθε παιδί θα λέει μόνο μία ή δύο λέξεις. Μπορούμε να αποφασίσουμε το βασικό θέμα της ιστορίας ή να την αφήσουμε να διαμορφωθεί εντελώς ελεύθερα. Κάθε παιδί όταν μιλάει δίνει το σύνθημα να μιλήσει αυτός/αυτή που είναι στα δεξιά του σφίγγοντας ή κουνώντας το χέρι του. Για παράδειγμα, το πρώτο λέει: «Μια φορά», το δεύτερο: «η Μαρία», το τρίτο «πήγε» κ.ο.κ. Συνεχίζουμε μέχρι να σχηματισθεί μια στοιχειώδης αφήγηση. Ενθαρρύνουμε τα παιδιά να είναι δημιουργικά και γρήγορα στη συμμετοχή τους. Μπορούμε να ηχογραφήσουμε τη δραστηριότητα και να την ακούσουμε ξανά όλοι μαζί στο τέλος απολαμβάνοντας τη αποτέλεσμα της συλλογικής προσπάθειας.



Παιχνίδια αξιολόγησης και ανασκόπησης

Για το τέλος μιας δραστηριότητας ή μιας σειράς δραστηριοτήτων, για να ανταλλάξουμε αντιδράσεις, σκέψεις και παρατηρήσεις, να μοιραστούμε εμπειρίες, να αναστοχαστούμε, να έχουμε μια γρήγορη ανατροφοδότηση.



Συλλογική σύνοψη

Θέτουμε μια ερώτηση (π.χ. «Τι θα θυμάσαι ιδιαίτερα από τη σημερινή δραστηριότητα;») ή μια ανοιχτή δήλωση (π.χ. «Αυτό που μου άρεσε περισσότερο ήταν... αυτό που μου άρεσε λιγότερο ήταν...», «Το πιο αστείο ήταν... Το πιο σοβαρό ήταν...», «Ακόμη αναρωτιέμαι...», «Μια λέξη ή μια φράση που περιγράφει τα συναισθήματά μου είναι...», «Κατάλαβα... Χρειάζομαι...», «Έμαθα...», «Τώρα θα ήθελα να... / ελπίζω να...») και ακούμε ο ένας τον άλλο. Αν θέλουμε να εμβαθύνουμε περισσότερο, ρωτάμε και «γιατί» (π.χ. γιατί σου άρεσε αυτό περισσότερο/λιγότερο ή γιατί διάλεξες αυτή τη φράση).



Ομαδικό ηχητικό κολάζ

Ζητάμε από κάθε παιδί με τη σειρά του να πει μια λέξη ή μια φράση και την ηχογραφούμε. Μπορεί να μιλήσει για κάτι που έμαθε, του άρεσε περισσότερο, ένιωσε κλπ. Μπορούμε να μιξάρουμε όλα τα ηχητικά αποσπάσματα και να συγκροτήσουμε μια συνολική ηχητική αποτύπωση της επίδρασης της ταινίας στα παιδιά.



Χάρτης ενσυναίσθησης

Καλούμε τα παιδιά να μιλήσουν.

Σκέφτομαι και αισθάνομαι:

Τι σκεφτόσουν και αισθανόσουν κατά τη διάρκεια της δράσης και μετά την ολοκλήρωσή της; Τι πιστεύεις πως σκεφτόντουσαν ή ένιωθαν τα άλλα παιδιά;

Λέω και κάνω:

Τι έλεγες και τι έκανες κατά τη διάρκεια της δράσης;

Ακούω:

Τι άκουγες να λέγεται από τα άλλα παιδιά κατά τη διάρκεια της δράσης;

ΓΛΩΣΣΑΡΙ ΟΡΩΝ

Ακουστική Ανεπάρκεια

Κυμαίνεται από τη Βαρηκοΐα ως την Κώφωση. Τα βαρήκοα άτομα, αν και με ακουστική απώλεια, μπορούν με την κατάλληλη εκπαίδευση και με τη βοήθεια ακουστικών μέσων να κατανοήσουν την ομιλία ή να κατακτήσουν και τα ίδια, ως ένα βαθμό, έναρθρο λόγο. Τα κωφά άτομα, ακόμα κι αν μπορούν να ακούσουν κάποιους ήχους, αδυνατούν να κατανοήσουν την ομιλία και για να επικοινωνήσουν πρέπει να χρησιμοποιήσουν χειλεανάγνωση, νοηματική ή γραπτή γλώσσα. Αν τα άτομα έχασαν την ακοή τους πριν την ανάπτυξη της γλώσσας αντιμετωπίζουν προγλωσσική κώφωση με μεγάλες δυσκολίες στον προφορικό λόγο. Αν έχασαν την ακοή τους μετά την κατάκτηση του προφορικού λόγου έχουν μεταγλωσσική κώφωση και στόχος της εκπαίδευσής τους είναι η διατήρηση των δεξιοτήτων ομιλίας.

Ακουστική Περιγραφή για Τυφλούς και Άτομα με Προβλήματα Όρασης

Η αφηγηματική, ηχητική αναπαράσταση οπτικών στοιχείων της ταινίας (η δράση, οι χώροι, τα κουστούμια, οι εκφράσεις του προσώπου κ.ά.) κατά τη διάρκεια των ηχητικών παύσεων ανάμεσα στους διαλόγους.

EKOME

Η αποστολή του [Εθνικού Κέντρου Οπτικοακουστικών Μέσων και Επικοινωνίας-EKOME](#) στοχεύει στην προστασία, υποστήριξη και ανάδειξη των δημόσιων και ιδιωτικών πρωτοβουλιών, εγχώριων και ξένων, στον κλάδο των οπτικοακουστικών μέσων και της επικοινωνίας στην Ελλάδα. Το EKOME παρέχει χρηματοδοτικά κίνητρα ([cash rebate/tax relief](#)) για τη δημιουργία εγχώριων και διεθνών παραγωγών ταινιών, τηλεοπτικών σειρών, ντοκιμαντέρ, κινουμένων σχεδίων και ψηφιακών παιχνιδιών. Επιπλέον, στηρίζει τον οπτικοακουστικό τομέα και την ιστορική μνήμη, τον πολιτισμό και την επιστημονική έρευνα στην Ελλάδα, με τη συλλογή, συντήρηση, διαφύλαξη, καταγραφή και εκμετάλλευση του συνόλου του οπτικοακουστικού περιεχομένου της χώρας (ιδιωτικά και δημόσια αρχεία, φυσικά και νομικά πρόσωπα) μέσω της διαδικασίας ψηφιοποίησης και της δημιουργίας του [Εθνικού Αποθετηρίου Οπτικοακουστικών Αρχείων](#). Στηρίζει επίσης [την οπτικοακουστική, ψηφιακή εκπαίδευση και την παιδεία στα Μέσα](#). Στόχος του είναι να διαδραματίσει τον ρόλο του εθνικού συντονιστή στο πεδίο της εξοικείωσης, της δια βίου μάθησης και εκπαίδευσης στα οπτικοακουστικά, κινηματογραφικά και ψηφιακά

δρώμενα της χώρας. Για την επίτευξη του σκοπού αυτού, καλεί σε συνέργεια οργανισμούς, φορείς, ακαδημαϊκά ιδρύματα, επαγγελματικές ενώσεις και κάθε ενδιαφερόμενο από τον χώρο της οπτικοακουστικής και δημιουργικής βιομηχανίας, της παιδείας, των ψηφιακών τεχνών, του κινουμένου σχεδίου και του κινηματογράφου, προκειμένου να συνδράμουν στην υλοποίηση μιας μακρόπνοης οπτικοακουστικής και ψηφιακής πολιτικής στη χώρα.

Ίση μεταχείριση όλων των ανθρώπων

Θεμελιώδης αρχή, η οποία κατοχυρώνεται στο διεθνές, ευρωπαϊκό και ελληνικό δίκαιο. Ειδικά όσον αφορά τους ανηλίκους, η Διεθνής Σύμβαση για τα Δικαιώματα του Παιδιού, η οποία αποτελεί νόμο στη χώρα μας (Ν.2101/1992), αναγνωρίζει (άρθρο 2) το δικαίωμα στη μη διάκριση (λόγω φύλου, φυλής, χρώματος, γλώσσας, θρησκείας, καταγωγής, αναπηρίας, εμφάνισης, πολιτικών ή άλλων πεποιθήσεων, νομικής, περιουσιακής ή άλλης κατάστασης ενός παιδιού ή των γονέων του) και το δικαίωμα στην ισότιμη πρόσβαση και συμμετοχή στην εκπαίδευση και την κοινωνική ζωή και στις ίσες ευκαιρίες (άρθρα 23 και 28).

Κινηματογραφική παιδεία

- Η καλλιέργεια καλλιτεχνικής κινηματογραφικής αισθητικής
- Η ανάπτυξη της ικανότητας κατανόησης και κριτικής ανάλυσης του περιεχομένου, του εικαστικού, αφηγηματικού και τεχνικού χαρακτήρα μιας ταινίας
- Η ανάπτυξη δεξιοτήτων στην κινηματογραφική δημιουργία, δια μέσου μιας συστηματικής εκπαιδευτικής διαδικασίας.

Κουλτούρα των Κωφών

Το σύνολο των κοινωνικών πεποιθήσεων, αξιών, συλλογικών εμπειριών, συμπεριφορών και παραδόσεων, το οποίο –με άξονα τη νοηματική γλώσσα– θεωρείται ότι καθορίζει την ιδιαιτερότητα της ζωής της κοινότητας των κωφών. Περισσότερα [εδώ](#).

Νοηματική γλώσσα

Η γλώσσα που βασίζεται στην κίνηση των χεριών, στη στάση ή την κίνηση του σώματος καθώς και στις εκφράσεις του προσώπου και των χειλιών. Χρησιμοποιείται για την επικοινωνία των κωφών μεταξύ τους, αλλά και με τους ακούοντες. Διαθέτει τη δική της Γραμματική και Συντακτικό.

Ντοκιμαντέρ (ή ταινίες τεκμηρίωσης)

Ταινίες που δεν χρησιμοποιούν μυθοπλαστική αφήγηση, αλλά καταγράφουν, σχολιάζουν και ερμηνεύουν την πραγματικότητα με βάση αληθινά περιστατικά και αντικειμενικά στοιχεία. Μπορεί να έχουν εκπαιδευτικό, επιστημονικό και καλλιτεχνικό χαρακτήρα και να πραγματεύονται κάθε πτυχή του κόσμου και της ζωής (φύση, πολιτισμό, κοινωνία, πολιτική, αθλητισμό, ιστορία, επιστήμη κ.ά.).

Οπτική Ανεπάρκεια

Κυμαίνεται από την Μερική Όραση ως την Τύφλωση. Από εκπαιδευτικής σκοπιάς μερικώς βλέποντα θεωρούνται τα παιδιά που μπορούν να διαβάσουν κείμενα με μεγάλα τυπογραφικά στοιχεία ή με τη βοήθεια μεγεθυντικών οργάνων, ενώ στα τυφλά κατατάσσονται τα παιδιά που είναι απαραίτητο να εκπαιδευτούν με τον κώδικα Braille και με ακουστική διδασκαλία.

Παιδαγωγική Φρενέ

Συγκροτείται από θεμελιακές αρχές, όπως: συνεργασία και πολιτειότητα, κοινοτική-συνεταιριστική οργάνωση της σχολικής ζωής, ελεύθερη έκφραση και επικοινωνία, «φυσική» μέθοδος μάθησης, σύνδεση του σχολείου με την κοινότητα-κοινωνία. Εργαλεία – τεχνικές για την ελεύθερη έκφραση και επικοινωνία είναι τα συμβούλια τάξης / συμβούλια μαθητών, το τυπογραφείο και η έκδοση σχολικής εφημερίδας, τα μικρά βιβλία, η αλληλογραφία, ο κινηματογράφος, η ψηφιακή αφήγηση, η σχολική βιβλιοθήκη. Διαβάστε περισσότερα στην ιστοσελίδα της Παιδαγωγικής Ομάδας [«Το Σκασιαρχείο»](#).

Παιδεία στα Μέσα

Περιλαμβάνει δράσεις και πρακτικές που διευκολύνουν και εκπαιδεύουν τους ανθρώπους να έχουν πρόσβαση, να χειρίζονται, να αξιολογούν κριτικά και να συμμετέχουν δημιουργικά στα Μέσα Ενημέρωσης και Επικοινωνίας. Σύμφωνα με τον ορισμό της UNESCO, ο όρος «Παιδεία στα Μέσα και την Πληροφορία» περιλαμβάνει το σύνολο κοινωνικών, επικοινωνιακών, γνωστικών και τεχνικών ικανοτήτων και δεξιοτήτων που ενθαρρύνουν τη συγκρότηση μιας ισχυρής κοινωνίας ανταλλαγής πληροφοριών. Αφορά όλα τα μέσα ενημέρωσης και οποιαδήποτε μορφή έκφρασης και επικοινωνίας στη σύγχρονη εποχή.

Παράλληλη στήριξη

Η ενισχυτική συνοδεία παιδιών με αναπηρία ή ειδικές μαθησιακές ανάγκες από ειδικό παιδαγωγό στην τάξη του γενικού σχολείου, με στόχο την ομαλή ένταξή τους στην εκπαιδευτική διαδικασία.

Ραδιοφωνικό Θέατρο- Ραδιοφωνικός Κινηματογράφος

Η μεταφορά στο ραδιόφωνο θεατρικών έργων αποτέλεσε για δεκαετίες μια πολύ δημοφιλή πρακτική παγκοσμίως, αλλά και στην Ελλάδα. Τη τελευταία περίοδο παρατηρείται μια [αναθέρμανση](#) του ενδιαφέροντος για το συγκεκριμένο είδος μέσα στο πλαίσιο και μιας συμπεριληπτικής πολιτικής (Ακούστε: παιδικά ραδιοφωνικά θεατρικά έργα:

[Το άνθος του γιαλού](#) - Αλέξανδρος Παπαδιαμάντης, [Σκρουτζ](#) - Κάρολος Ντίκενς, και [ραδιο-θεατρικά podcast από παιδιά](#)). Στις Ηνωμένες Πολιτείες κατά την περίοδο 1930-1960 ήταν επίσης διαδεδομένη η μεταφορά στο ραδιόφωνο γνωστών [κινηματογραφικών ταινιών](#).

Συμπερίληψη

Η πολιτική εξασφάλισης ίσων δικαιωμάτων και ίσης πρόσβασης στα κοινωνικά αγαθά (εκπαίδευση, περίθαλψη, εργασία, ψυχαγωγία κ.ά.) σε όλους, ανεξάρτητα από το φύλο, την ηλικία, τη σωματική κατάσταση τη φυλή, την εθνότητα, τις θρησκευτικές και ιδεολογικές πεποιθήσεις.

Υπότιτλοι για Κωφούς και Άτομα με Προβλήματα Ακοής

Ειδικά σχεδιασμένοι υπότιτλοι, όχι μόνο για την απόδοση των διαλόγων, αλλά και για τη διάκριση των ομιλητών και την περιγραφή της πλήρους ηχητικής ταυτότητας της ταινίας (φωνές, φυσικοί και τεχνητοί ήχοι, δραματική ένταση μουσικής υπόκρουσης).

Φεστιβάλ Κινηματογράφου Χανίων / Chania Film Festival (CFF)

[Διεθνές κινηματογραφικό φεστιβάλ](#) με κέντρο τα Χανιά που διοργανώνει η ΑΜΚΕ «Πολιτιστική Εταιρεία Κρήτης» σε ετήσια βάση από το 2013. Στο πλαίσιό του διοργανώνονται προβολές, εκθέσεις, εργαστήρια, masterclasses, συζητήσεις κλπ. Η εκπαιδευτική δράση του Φεστιβάλ [«cineΜαθήματα»](#) αποτελεί μια πολυεπίπεδη παρέμβαση στον χώρο της οπτικοακουστικής παιδείας σε όλη την Κρήτη και διαρκεί ολόκληρο το σχολικό έτος. Μία από τις βασικές δράσεις είναι και το [Δημιουργώντας Ταινία στο Σχολικό Περιβάλλον](#). Ταινίες του προγράμματος μπορείτε να βρείτε [εδώ](#).

ΒΙΒΛΙΟΓΡΑΦΙΑ

Αγγελίδης, Π. (Επιμ.), (2019). Παιδαγωγικές της Συμπερίληψης, Αθήνα: Διάδραση.

Αίσωπος, Δ. (2017). Ψυχοκινητικά παιχνίδια για κωφά/βαρήκοα παιδιά. Αθήνα: ΗΒΗ.

BFI Education. (2003). Look again!: A teaching guide to using film and television with three to eleven year old. Ανακτήθηκε από: <https://www2.bfi.org.uk/sites/bfi.org.uk/files/downloads/bfi-education-look-again-teaching-guide-to-film-and-tv-2013-03.pdf>

BFI (British Film Institute) (2015). A Framework for Film Education. Ανακτήθηκε από: <https://www2.bfi.org.uk/sites/bfi.org.uk/files/downloads/%20bfi-a-framework-for-film-education-brochure-2015-06-12.pdf>

Booth, T. and Ainscow, M. (2011). Index for Inclusion: Developing Learning and Participation in Schools, Centre for Studies on Inclusive Education, Bristol.

Brander P., Gomes R, Keen, E. & Limeneur, M. (2010). Compass, Ένα εγχειρίδιο εκπαίδευσης στα ανθρώπινα δικαιώματα, για νέους/νέες (μτφ. ΑΡΣΙΣ). Θεσσαλονίκη: ΑΡΣΙΣ / Συμβούλιο της Ευρώπης.

Center for Youth Activism CYAKRIK, Compendium. Activities for visually impaired youth. Ανακτήθηκε από <http://krik.org.mk/wp-content/uploads/2021/02/T-Kit-Compendium.pdf>

Γρόσδος, Σ. (2018). Κινηματογράφος και Δημιουργική Γραφή. Μαθήματα Κινηματογραφικού Γραμματισμού. Χανιά: Πυξίδα της Πόλης.

Γρόσδος Σ. & ομάδα συνεργατών-επιμορφούμενων στο πρόγραμμα «Κινηματογραφική Λέσχη στο Σχολείο» (2020), Οδηγός προσέγγισης ταινιών με παιδιά. Χανιά: Πυξίδα της Πόλης.

EKOME (2018). Λευκή Βίβλος για την Παιδεία στα Μέσα και την Πληροφορία, https://www.ekome.media/wp-content/uploads/EKOME_White-Paper-GR.pdf

Ζώνιου Σιδέρη, Α. (Επιμ.), (2005). Εκπαίδευση και Τύφλωση, Αθήνα: Ελληνικά Γράμματα.

Flowers, F. (2007). Compasito: manual on human rights education for children, Budapest: Directorate of Youth and Sport of the Council of Europe.

Graham L. & Loysen. Gj., Realizing the full potential of captioning educational films for the deaf through lesson guide utilization. Am Ann Deaf. 1980 Sep;125(6):817-21. doi: 10.1353/aad.2012.1360.

Θεοδοσίου, Ν. (χ.η). Σημειώσεις για τον κινηματογράφο σε μια τάξη Φρενέ. Ανακτήθηκε από: <https://bit.ly/3js1NQE>

Θεοδωρίδης, Μ. (2009). Κινηματογράφος και παιδί. Μια απόπειρα χαρτογράφησης του χώρου, Ερευνώντας τον κόσμο του παιδιού, 9, 1-18. doi: <http://dx.doi.org/10.12681/icw.18079>

Knoors, H.(2015). Διδασκαλία Κωφών και Βαρηκόων (μτφ. Χ. Λυμπεροπούλου), Αθήνα: Πεδίο.

Λάχλου, Σ. (2015). Παιδαγωγικές αρχές και τεχνικές Freinet στο δημόσιο σχολείο. Ανακτήθηκε από: <https://bit.ly/3YFoZey>

Μπαδικιάν, Στ., (2017). Συνεργατικά Σχολεία με την Παιδαγωγική Freinet, Αθήνα: Παιδαγωγική ομάδα «Σκασιαρχείο», Υ.ΠΑΙ.Θ., http://ebooks.edu.gr/ebooks/v/pdf/8547/804/21-0197-01_Synergatika-Scholeia-me-tin-Paidagogiki-Freinet_Diadikasies-Efarmogis_A-Gymnasiou_Vivlio-Ekpaideutikou/

Μπαλτάς, Χ., Καρακατσάνη, Δ., & Λάχλου, Σ. (2017). Celestine Freinet. Θεσμική Και Κριτική Παιδαγωγική. Για ένα ελεύθερο, ανοιχτό και συνεργατικό σχολείο, Αθήνα: Οι Εκδόσεις των Συναδέλφων.

Νομικού, Μ., Ορφανίδου, Φ., & Χολέβα, Ν. (2014). Δραστηριότητες βιωματικής μάθησης στα ανθρώπινα δικαιώματα και στα δικαιώματα των προσφύγων, Αθήνα: Ύπατη Αρμοστεία του ΟΗΕ για τους Πρόσφυγες.

Peake T.H. (2004). Cinema and Life Development: Healing Lives and Training Therapists, London: Praeger Publishers.

Renee Hobbs, R., Deslauriers, L.&Steager, P. (2019). The Library Screen Scene: Film and Media Literacy in Schools, Colleges, and Communities. New York: Oxford University Press.

Smieszek M., «Cinematheapy as a Part of the Education and Therapy of People with Intellectual Disabilities, Mental Disorders and as a Tool for Personal Development», International Research Journal for Quality in Education Vol. 6 (1), March (2019).

Σπύρου, Δ. & Παντελόγλου, Π. (2020). Μαθαίνοντας τη γλώσσα της εικόνας. Ανακτήθηκε από: <https://olympiafestival.gr/en/news/mathenontas-ti-glossa-tis-ikonas/>

Στασινός, Δ. (2020). Η Ειδική Συμπεριληπτική Εκπαίδευση, Αθήνα: εκδ. Παπαζήση.

Wilson, C., Grizzle, A., Tuazon, R., Akyempong, K., Cheung, Ch.-K. (2014). Οδηγός Σπουδών των Εκπαιδευτικών για την Παιδεία στα Μέσα και την Πληροφορία, (μτφ.-επιμ. Ε. Ανδριοπούλου), Unesco. Ανακτήθηκε από: https://unesdoc.unesco.org/ark:/48223/pf0000192971_gre

«Ψηφιακοί οδηγοί μελέτης κινηματογραφικών ταινιών»: εργαστήριο Π. Παντέλογλου & Γ. Σπύρου <https://www.youtube.com/watch?v=krtZJ3jjQmc>

ΠΑΡΑΡΤΗΜΑ

Σύνδεση με Κείμενα Λογοτεχνίας Δημοτικού-Γυμνασίου

Ανθολόγιο Λογοτεχνικών Κειμένων Α-Β Δημοτικού

Μιχάλης Στασινόπουλος, [«Η Μαργαρίτα»](#)

Μαρία Φραγκιά, [«Ξ ... όπως ξιφίας»](#)

Βαγγέλης Ηλιόπουλος, [\[Ο τελευταίος ιππόκαμπος\]](#)

Ανθολόγιο Λογοτεχνικών Κειμένων Ε-ΣΤ Δημοτικού

Λίτσα Ψαραύτη, [«Ο Θωμάς»](#)

Έλλη Αλεξίου, [«Η Βαγγελίτσα»](#)

Παντελής Καλιότσος, [«Ένα σακί μαλλιά»](#)

Ευγενία Φακίνου, [\[Η Αστραδενή στο νέο σχολείο της\]](#)

Κείμενα Νεοελληνικής Λογοτεχνίας Α' Γυμνασίου

Μαρία Πυλιώτου, [«Λεώνη»](#)

Νίκος Καζαντζάκης, [«Νέα Παιδαγωγική»](#)

Κείμενα Νεοελληνικής Λογοτεχνίας Β' Γυμνασίου

Ζωρζ Σαρρή, [«Και πάλι στο σχολείο»](#)

Άλκη Ζέη, [«Αναμνήσεις της Κωνσταντίας από τη Γερμανία»](#)

Κείμενα Νεοελληνικής Λογοτεχνίας Γ' Γυμνασίου

Παναγής Σκουζές, [«Ο βίος μου»](#)

Δείκτης Συμπερίληψης*

Δείκτης συμπερίληψης του σχολείου	ΚΑΘΟΛΟΥ 1 βαθμός	ΛΙΓΟ 2 βαθμοί	ΜΕΤΡΙΑ 3 βαθμοί	ΠΟΛΥ 4 βαθμοί	ΠΑΡΑ ΠΟΛΥ 5 βαθμοί
1. Στο σχολείο καθένας νιώθει ευπρόσδεκτος					
2. Τα παιδιά βοηθούν το ένα το άλλο					
3. Τα παιδιά σέβονται το ένα το άλλο					
4. Οι εκπαιδευτικοί συνεργάζονται μεταξύ τους					
5. Οι εκπαιδευτικοί δείχνουν σεβασμό στα παιδιά					
6. Τα παιδιά δείχνουν σεβασμό στους εκπαιδευτικούς					
7. Οι εκπαιδευτικοί ενθαρρύνουν και βοηθούν τα παιδιά να αναπτύξουν όλες τους τις δυνατότητες					
8. Οι εκπαιδευτικοί αξιολογούν δίκαια τα παιδιά					
9. Στο σχολείο δεν γίνονται διακρίσεις σχετικά με το φύλο, την καταγωγή, τη θρησκεία, τη σωματική κατάσταση, την κοινωνική τάξη					
10. Το σχολείο είναι προσβάσιμο για όλα τα παιδιά					
11. Τα παιδιά νιώθουν ότι ακούγεται η φωνή τους, ότι λαμβάνονται υπόψη η γνώμη τους και οι επιθυμίες τους για τη λειτουργία της τάξης και του σχολείου					
12. Τα παιδιά νιώθουν ότι μπορούν να εκφραστούν και να δράσουν ελεύθερα					

Δείκτης Συμπερίληψης*

Δείκτης συμπερίληψης του σχολείου	ΚΑΘΟΛΟΥ 1 βαθμός	ΛΙΓΟ 2 βαθμοί	ΜΕΤΡΙΑ 3 βαθμοί	ΠΟΛΥ 4 βαθμοί	ΠΑΡΑ ΠΟΛΥ 5 βαθμοί
13. Τα παιδιά νιώθουν πως λαμβάνονται υπόψη οι ιδιαίτερες εκπαιδευτικές τους ανάγκες					
14. Όλοι γνωρίζουν τους κανόνες συμπεριφοράς στο σχολείο και έχουν συμφωνήσει με αυτούς					
15. Το σχολείο προωθεί τη συνεργασία, την αλληλεγγύη, την αρμονική συνύπαρξη					
16. Στο σχολείο δεν είναι αποδεκτή η βία από κανέναν					
17. Τα παιδιά γνωρίζουν τα δικαιώματά τους					
18. Τα παιδιά γνωρίζουν τις υποχρεώσεις τους					
19. Η σχολική κοινότητα δείχνει σεβασμό στο περιβάλλον					
20. Τα παιδιά νιώθουν υπεύθυνα για το σχολείο τους					

Βαθμολογία	Δείκτης Συμπερίληψης
20 - 29	Κακός
30 - 44	Χαμηλός
45 - 60	Μέτριος
61 - 80	Καλός
81 - 90	Πολύ καλός
91 - 100	Άριστος

* Με βάση το Booth, T. and Ainscow, M. (2011). Index for Inclusion: Developing Learning and Participation in Schools. Centre for Studies on Inclusive Education, Bristol.

Ψηφιακά εκπαιδευτικά εργαλεία και υλικά που αναφέρονται σε αυτόν τον οδηγό

- [Τεχνικές Φρενέ](#)
- Βίντεο [Τα παιδιά συναντούν έναν δάσκαλο νοηματικής γλώσσας](#)
- [Αφίσες από παιδικές ταινίες μυθοπλασίας](#)
- Εφαρμογές για ψηφιακή κατασκευή: [Poster my Wall](#) (οδηγίες [εδώ](#)), [Canva](#) (οδηγίες [εδώ](#)), [PowerPoint](#). Πληροφορίες και συμβουλές [εδώ](#).
- Σημασία και χρησιμότητα της μουσικής στον κινηματογράφο. Πρόσθετο εκπαιδευτικό υλικό [εδώ](#).
- Για δημιουργία διαδικτυακών quiz: [Kahoot](#), [Quizziz](#)
- Quiz για την ταινία [Ένα σχολείο, δύο κόσμοι](#)
- Ταινία για την συμπερίληψη: [#άνθρωπος](#)
- Ταινίες για εκπαιδευτικές μονάδες κωφών: [Ειδικό Σχολείο Κωφών Πάτρας](#), [Ειδικό Νηπιαγωγείο Κωφών-Βαρηκών Πατρών](#)
- Ταινία για την κοινωνική συμπερίληψη κωφών παιδιών: [Βλέπω...ακούω... νιώθω](#)
- Κινηματογραφημένη διήγηση παραμυθιού στη νοηματική: [Το Χρώμα της καρδιάς μου - Παραμύθι στην Ελληνική Νοηματική Γλώσσα](#).
- Ταινίες βωβού κινηματογράφου: [Harold Lloyd's «Safety Last» - 1923](#), [The artist - 2011](#).
- Ταινία για τη [στιγμή που κωφοί ακούν για πρώτη φορά στη ζωή τους](#)
- [Δωρεάν εφαρμογές](#) για δημιουργία υποτίτλων. Υποτιτλισμός video που έχουμε ανεβάσει εμείς στο [Youtube](#) ή έχουν αναρτηθεί από [άλλους](#)
- Παιδικά ραδιοφωνικά θεατρικά έργα: [Το άνθος του γιαλού](#), [Σκρουτζ](#)
- [Σειρά 40 ραδιο-θεατρικών podcast - παραγωγές παιδιών](#)
- [Μεταφορά κινηματογραφικών ταινιών στο ραδιόφωνο](#)
- Βίντεο για τη γραφή [Braille](#), τη μετακίνηση [τυφλών](#) και τους [οδηγούς όδευσης τυφλών](#)
- Για δημιουργία ακουστικής περιγραφής: [Windows Movie Maker](#) - [εξαγωγή σε ξεχωριστό αρχείο ήχου](#) της ηχητικής μπάντας του video.
- [Μουσείο Αφής](#)
- Ψηφιακοί διαδικτυακοί πίνακες για ανάρτηση των έργων των παιδιών: [Padlet](#), [Lino](#)
- [Μαθητικές ταινίες από τα εκπαιδευτικά προγράμματα του Φεστιβάλ Κινηματογράφου Χανίων](#)

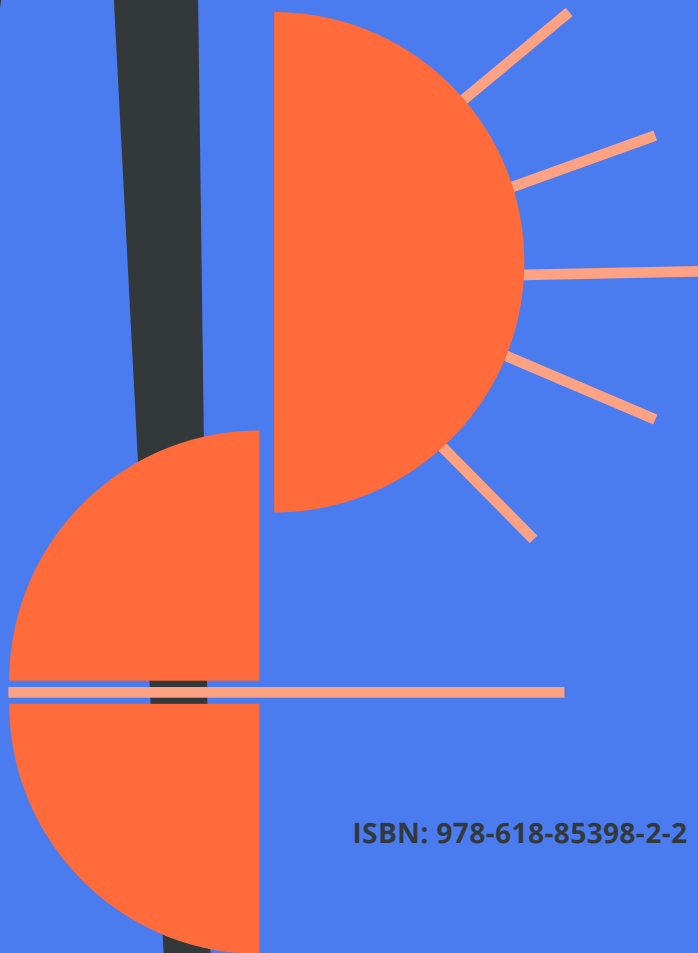
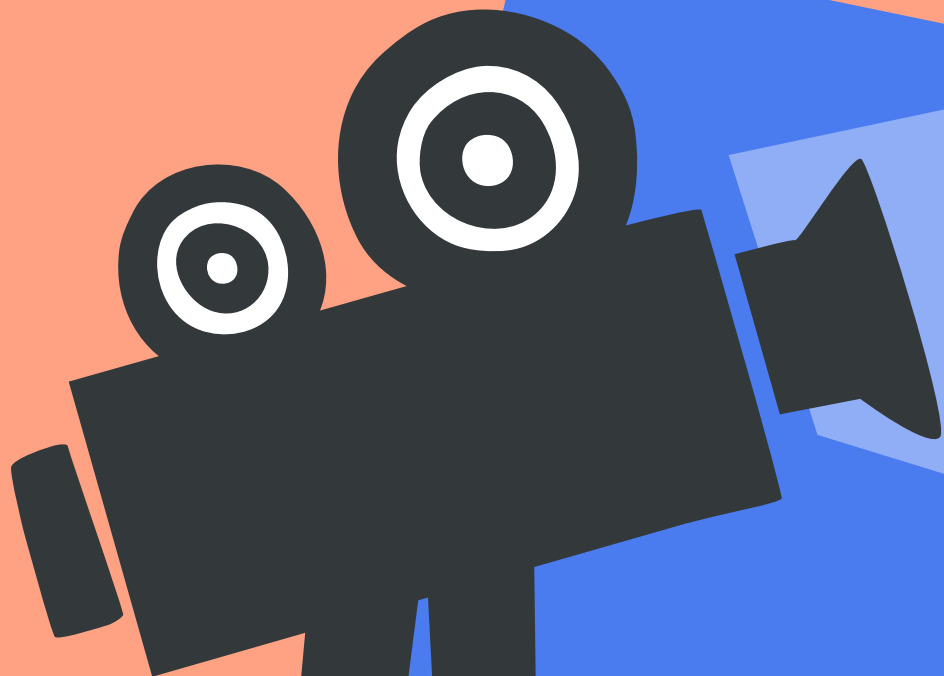

Ο))|

ΕΚΟΜΕ

Εθνικό Κέντρο
Οπτικοακουστικών Μέσων
και Επικοινωνίας

ISBN: 978-618-85398-2-2